 9 kg – 25 kg

britax

MULTI-TECH II

Bruksanvisning

Bruksanvisning

Käyttöohje

Návod k použití

Navodila za uporabo

Instrukcja użytkowania

Инструкция по использованию

SE

NO

FI

CZ

SI

PL

RU

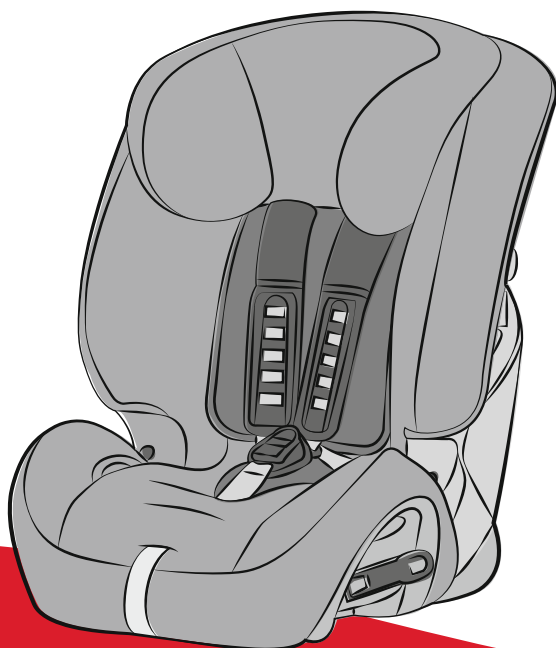



Följ den här bruksanvisningen noggrant och exakt. Om stolen inte monterats ordentligt och ditt barn inte spänts fast ordentligt, utsätts ditt barn och övriga passagerare för allvarig risk för skada vid en olycka.

Läs bruksanvisningen noggrant INNAN du monterar din bilbarnstol.

Hampshire Trading Standards Authority (Hampshires handelsmyndighet) und Britax rekommenderar varken köp av begagnade bilbarnstolar, eller vidareförsäljning. Avfallshantera din bilbarnstol säkert och miljövänligt. Sälj eller skänk den inte vidare.

Efter en olycka bör bilbarnstolen och bilbältet bytas ut. Även om de verkar vara intakta, kanske din bilbarnstol och ditt bilbälte inte ger ditt barn tillräckligt skydd vid en påföljande olycka.

Ingen barnstol är utbrottssäker

Bältsystem kan inte konstrueras att bli absolut "barnsäkra"; de uppfyller ändå lagkraven i den europeiska normen ECE R44. Bältet måste alltid sättas på och ställas in på rätt sätt, barnet måste hållas kvar, och bältsystemet ska sitta kvar.

Skötsel av barnstolen

Rester av mat och dryck kan hamna i bältesspännena. Det kan leda till att bältesspännena inte fungerar ordentligt – att de inte hakar i. Rengör bältesspännena med varmt vatten. **Bild A och B).**

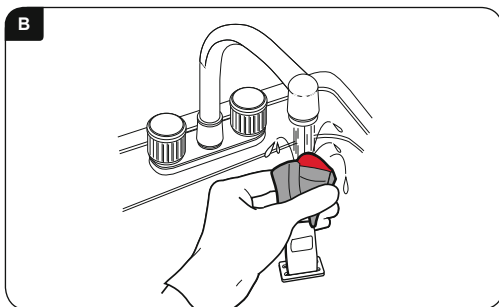
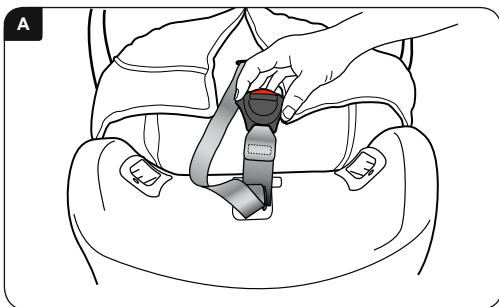

Rengöring av överdraget

Läs etiketten med tvättföreskrifter för överdraget.

Överdraget ska **INTE** torkas maskinellt, det ska centrifugeras och sedan torka.

Rengöra bältet och bälteskudden

Rengör med svamp, och använd ENBART handtvål och varmt vatten.

Vid rengöring ska **INGA** bälten eller delar av bälten eller av stolen tas av eller försöka tas av.

Använd **INGA** lösningsmedel, kemiska rengöringsmedel eller flytande tvättmedel, eftersom de kan skada bältena och stolen.

Stolsdelarna ska **INTE** smörjas eller oljas in.

Ta av överdraget och montera det

Tryck på bälteglagknappen och dra **BÅDA** axelbältena med handen så långt som möjligt framåt under bröstkudden.

Dra fram bygeln bakom stolen och haka av båda axelbältena.



Dra överdraget från stolens överkant, och för bältena på stolens framsida enligt bilden (**Bild 6c**). Lossa spännet och ta av dynan genom att lossa haken och öglebanden. Dra bort bröstdynorna från axelbältena. Dra av överdraget försiktigt från stolen, lossa på axelbältet, bältesspännet och reglagebältet genom öppningen i överdraget.

Överdraget tas på igen genom omvänt tillvägagångssätt. Se till att bältet inte vrider sig.

VIKTIGT – Överdraget och bröstkudden är säkerhetsdelar. Använd **ALDRIG** barnstolen utan dessa delar. Riskera inte ditt barns säkerhet genom att använda ersättningsöverdrag från andra tillverkare. Det kan leda till att ditt barn inte längre skyddas på bästa sätt.

Ersättningsöverdrag kan erhållas från din Britax-Römer-återförsäljare, eller via Britax-Römers kundtjänst på tel.: +49 (0) 731-93 45-199.

Garanti

Alla Britax-Römers produkter är omsorgsfullt konstruerade, tillverkade och testade. Om produkten inom 12 månader från köpet ändå skulle visa sig vara defekt på grund av ett material- eller tillverkningsfel, lämna in den till ditt inköpsställe. Efter vår bedömning gör vi en kostnadsfri reparation av bilbarnstolen, eller ersätter den med en likadan eller liknande produkt.

En inköpshandling krävs för garantiändamål. Av garantiskäl rekommenderar vi, att du häftar ihop din inköpshandling och din bruksanvisning och förvarar dem i stolen.

Britax-Römer tar inget ansvar för skador, som uppstår på grund av felanvändning eller vårdslöshet. Denna garantin kan inte överlåtas, och gäller därför inte för produkter som köpts begagnade.

Dina rättigheter enligt lag påverkas inte av garantin.

Vid tvivel gäller att

Inte alla bilstolar passar till alla bilar. För råd huruvida begränsningen gäller din bil, besök vår hemsida www.britax-roemer.de, eller ring vår kundtjänst på tel.: +49 (0) 731-93 45-199 eller skicka ett e-postmeddelande till service.de@britax.com.

Varning

9-25 kg grupp 1-2 (ca 9 månader – 6 år)



LIVSFARA!

Rikta **ALDRIG** bilbarnstolen bakåt i ett fordonssäte med airbag.

Bilbarnstolen ska **ALDRIG** användas framåtvänd i ett fordon med airbag, om inte tillverkaren bekräftat säkerheten.

Använd **INTE** bilbarnstolen i fordonssäten som riktats sidledes eller bakåt.

Använd **INGA** underlag som t.ex. kuddar eller jackor, för att höja upp bilbarnstolen på fordonssätet. I händelse av en olycka skulle bilbarnstolens bälten och bilbältena inte skydda ditt barn på bästa sätt.

Bilbarnstolen ska **INTE** användas hemma. Den är inte konstruerad för hemmabruk, och ska enbart användas i din bil.

Försök **INTE** demontera bilbarnstolen, ändra den, bygga in delar i den eller ändra dess bälten eller bilens bälten, eller använda den på annat sätt än det föreskrivna. Det officiella godkännandet gäller inte längre, om ändringar utförts.

Du får **INTE** ändra bilbarnstolen; det åligger tillverkaren.

Lämna **ALDRIG** barnen ensamma i bilen, inte ens för en liten stund.

Låt **INGA** lösa objekt, såsom bagage eller böcker ligga baktill i bilen. Lösa föremål måste säkras, eftersom de kan flyga runt vid en plötslig bromsmanöver och orsaka allvariga skador. Stora, tunga lösa objekt utgör en särskild risk.

Lämna **INTE** ihopfällda fordonssäten ospärrade. Vid en plötslig bromsmanöver kan ett löst säte skada ditt barn allvarligt.

Låt **INTE** ditt barn leka med bilbarnstolen eller justera den.

FÖRVARA bruksanvisningen på ett ställe som är lätt att nå.

TÄCK ÖVER bilbarnstolen när din bil står i direkt sol. Beslagen kan bli varma vid solinstrålning, och överdraget kan blekna.

SÄKERSTÄLL, att bilbarnstolen inte kläms av ett fällbart säte eller av bildörren

SÄKERSTÄLL att bältena spänts fast motsvarande ditt barns klädsel under resan – om bältena passar vid vinterklädsel, kan de vara för lösa vid sommarklädsel.

När den inte används, ska bilbarnstolen **FÖRVARAS PÅ ETT SÄKERT STÄLLE**. Lägg inga tunga delar på bilbarnstolen, och förvara den inte på värmekällor eller i direkt solljus.

SÄKRA alltid bilbarnstolen, även när de inte används av ditt barn.

SE TILL att alla personer i fordonet spänt fast sina säkerhetsbälten.

Även om Britax-Römer vid utvecklingen av nya produkter beaktar att bilbarnstolen kommer i kontakt med fordonssätet, ansvarar Britax-Römer inte på något sätt för skador på bilsäten eller bilbälten.

VIKTIGT:

Bakåtvänd användning

Bilbarnstolen **MÅSTE** alltid användas med ett bäcken- och diagonalbälte (godkänd enligt FN-/ECE-direktiv nr 16 eller motsvarande normer).

Framåtvänd användning

Bilbarnstolen **MÅSTE** alltid användas med ett bäcken- och diagonalbälte (godkänd enligt FN-/ECE-direktiv nr 16 eller motsvarande normer).

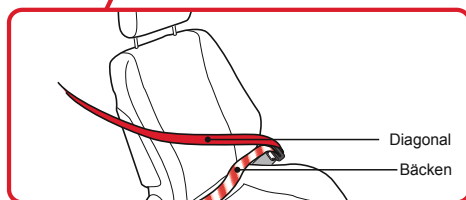
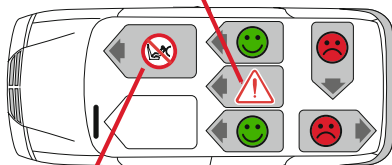
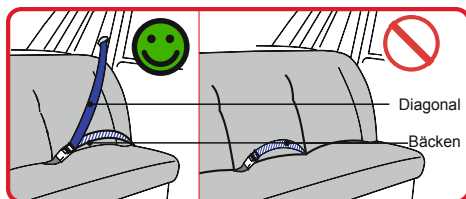

Introduktion i din nya bilbarnstol

9-25 kg grupp 1-2 (ca 9 månader – 6 år)



1. Stolsöverdrag
2. Förvaringsfack för bruksanvisning (bakom överdrag)
3. Bältesspänne
5. Komfortkudde
6. Användaranvisning
7. Bäckensbältesdragning (användning framåt)
8. Spänne
9. Bäckentunnelisättning (användning framåt)
10. Bältesreglageknapp
11. Bältesreglageband
12. Stegbygel
13. Bälte
14. Bröstkudde
15. Övre bältesdragning (15-25 kg, framåtriktad användning)
16. Huvudstödsöverdrag
17. Reglerbara huvudstöd
18. Huvudstödsreglage (15-25 kg, framåtriktad)
19. Bältesöppning
20. Bältesband
21. Bältesskydd
22. Instuvning av bygel och stödben
23. Avspärningsknapp för stödben
24. Stödben
25. Bygel (under sätet)
26. Gungfot (användning bakåt)
27. Stödbenshållare
28. Säkerhetsbältesstunga
29. Sätetsbältesdragningsöppning (användning framåt)
30. Breddinställning
31. Reglage för bälteshöjd / huvudstöd (bältesreglagestycke)
32. Säkerhetsbälte

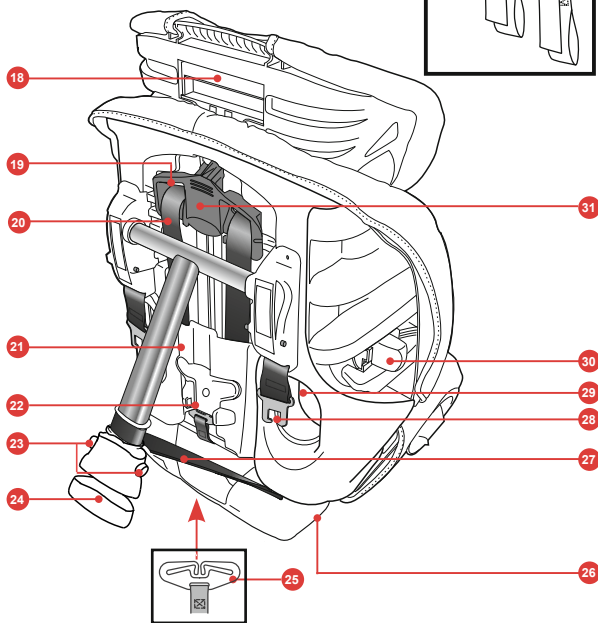
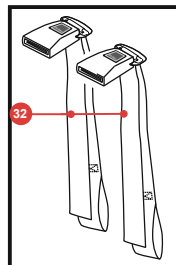
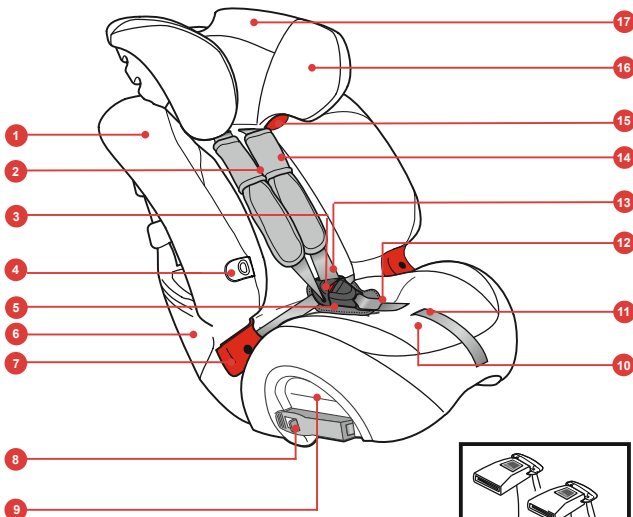

1. Justera bilbarnstolen

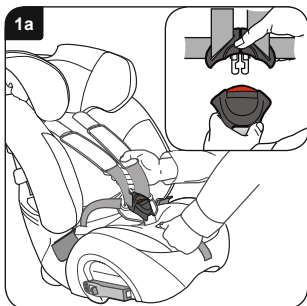

Ställ bilbarnstolen på golvet.

Tryck på reglageknappen, och dra samtidigt i **BÅDA** axelbältena framåt så långt som möjligt (**Bild 1a**).

Lossa bältet från spännet (**infogat i bild 1a**).

Sätt försiktigt ditt barn i stolen, lägg över bältet och lås spännet igen.

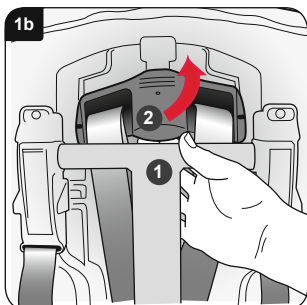

Dra av stödbenets övre ände från bilbarnstolens baksida **1** (**Bild 1b**).

Höj bältinställningen och flytta den uppåt eller nedåt, **2** så att bältöppningen i huvudstödet sitter i höjd med, eller något ovanför ditt barns axlar.

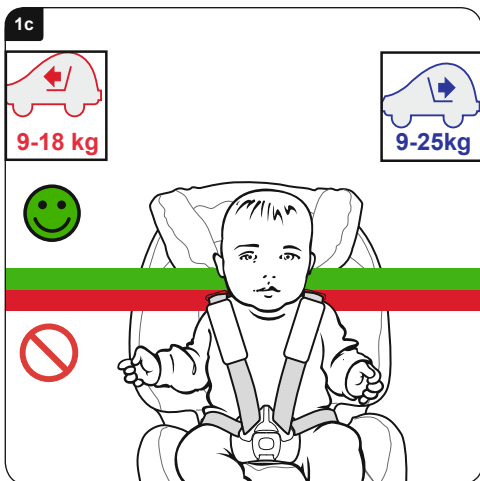

Om huvudstödet är i rätt position, låt lossa huvudstödsreglaget och kontrollera att det har hakat i i rätt läge.

När du har nått den övre änden av öppningen, kan ditt barn använda bilbarnstolen tills dess ögonhöjd är i höjd med stolsöverkanten eller när ditt barn väger mer än:

Bakåtvänd: 25 kg

Framåtvänd: 18 kg

Använd reglaget för inställning av bredd (Se "Introduktion till din bilbarnstol" på förra sidan), för att ställa in bredden för din bilbarnstol.



2. Montering av barnstolen (bakåtvänd) i ett bilbaksäte

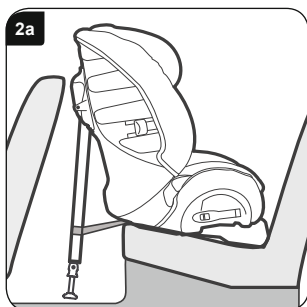

VIKTIGT – Bilbarnstolen **MÅSTE** alltid användas med ett bäcken- och diagonalbälte (godkänd enligt FN-/ECE-direktiv nr 16 eller motsvarande normer).

VIKTIGT – Använd inga andra bärpunkter än de som beskrivs i den här bruksanvisningen och som märkts i barnskyddsanordningen.

Montera **ALDRIG** bilbarnstolen bakåt i ett fordonssäte med airbag.

Sätt bilbarnstolen bakåtvänd med stödbenet i den kortaste ställningen, så att gungfoten ligger mot bilbarnstolens baksida. Efter insättningen ska öppningen mellan bilbarnstolen och bilsätet inte vara större än 10 mm (**Bild 2a**).

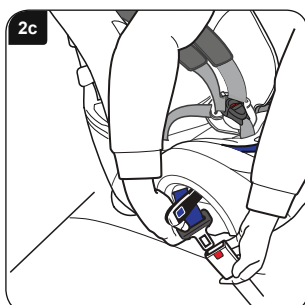
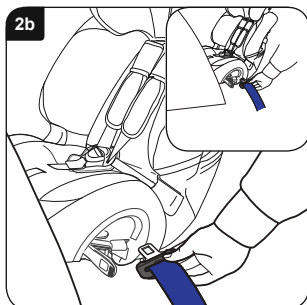

Bilbarnstolen kan beröra det framförliggande bilsätet, men det får inte trycka mot det. Om bilbarnsätet berör bilsätet framför, ställ in det på så sätt att föraren eller passageraren inte hamnar i en obekväm position. Om det inte lyckas, pröva att sätta bilbarnstolen i en annan position i bilen.

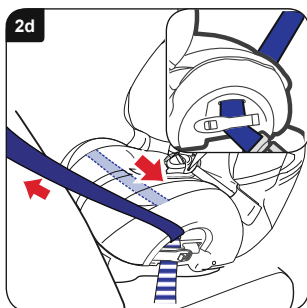

Öppna båda spännena. Dra ut tillräckligt med bäcken- och diagonalbälte (**ca 600-900mm**). Led bälte genom bältestället på spärrens motsida och in i bältestunneln (**Bild 2b**). Det finns två ingångsöppningar i sätesöversdraget, för att underlätta införandet av bälte genom bältestunneln och under stolsöversdraget (**infogat i bild 2b**).

Led stolsbälte genom bältestunneln, fixera det på andra sidan och led bältestungan in i spärren (**Bild 2c**).

Dra det lösa stolsbälte genom bilbarnstolen, för att säkerställa att stolsbälte inte förvidrat sig. Om bälte är spänt, stänger du spänt på bältestället baksida och ser på så sätt till, att bäcken- och diagonalbälte säkrats (**infogat i bild 2d**).

Stäng bältestället på andra sidan och se till, att enbart bäckenbälte säkras av det (**Bild 2d**).

Se till att båda spännena hakat i.

Ligger spänt i ett läge, som markerats som felaktigt med en , och om stolen inte kan fästas på rätt sätt (**Bild 2e**), försök med ett annat säte i bilen.

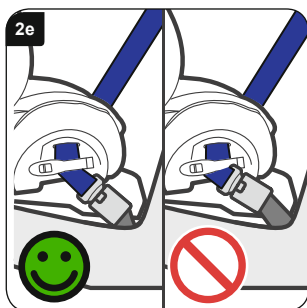

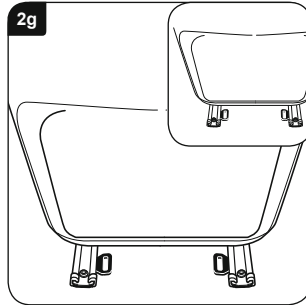
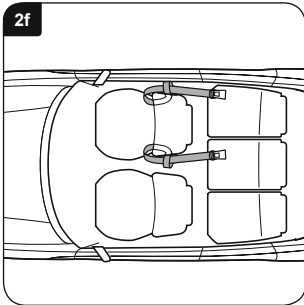

Lägg bilbältet om bilsätet före bilbarnstolen enligt bilden (**Bild 2f**).

Om din bil har en ögla vid sätets glidskena, kan denna användas alternativt (**infogat i bild 2g**).

VIKTIGT – Montera inte säkerhetsbältet med bagageremmen.

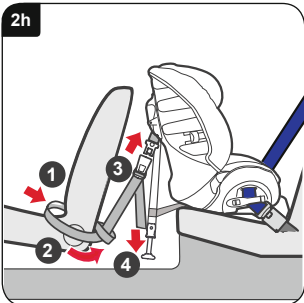

Ögla säkerhetsbältets öglaändar runt om framsätet och tillbaka enligt bilden **1** (**Bild 2h**). Led ögla på säkerhetsbältet till bilsätets utsida och led det genom ögla **2**.

Om stödbensbygeln är riktad framåt och bältet inte är vridet, hakar du i spännert till säkerhetsbältet i tungorna vid sidorna av bilbarnstolen **3**. Spänn säkerhetsbältet, genom att dra de lösa ändarna nedåt lika mycket **4**.

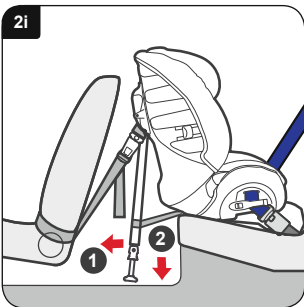

Dra från stödbenet från bilbarnstolens baksida så långt som möjligt **1** (**Bild 2i**). Sänk ned stödbenet till golvet och behåll rätt vinkel vid **2**. Skjut stödbenet och se till att det säkrats.

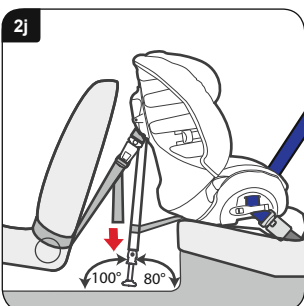

Se slutligen till, att säkerhetsbältet är helt åtdraget, genom att dra ner de lösa ändarna (**Bild 2j**). Stödbenet måste stödja på fast golv och inte på luckor till förvaringsfack eller liknande, och med en vinkel på 100° till vågrätt (**Bild 2j**). Använd gradskivan på sista sidan i bruksanvisningen, för att kontrollera stödbenets vinkel mot golvet.

Kontrollera att bilbarnstolen är fast monterad, genom att föra den fram och tillbaka, och åt sidorna och tillbaka. Om den är lös, eller om stödbenet har en vinkel på 100° till golvet, måste den monteras igen, så att den sitter fast med rätt vinkel.

Sätt ditt barn enligt **Bild 5f**.

3. Montering av barnstolen (bakåtvänd) i ett bakre mellansäte

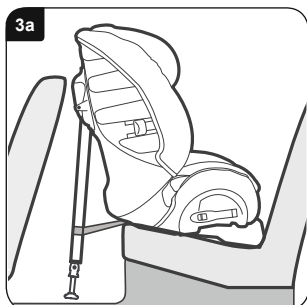

VIKTIGT – Bilbarnstolen MÅSTE alltid användas med ett bäcken- och diagonalbälte (godkänt enligt FN-/ECE-direktiv nr 16 eller motsvarande normer).

VIKTIGT – Använd inga andra bärpunkter de som beskrivs i den här bruksanvisningen och som märkts i barnskyddsanordningen.

Montera **ALDRIG** en bilbarnstol bakåtvänd i ett passagersäte som utrustats med airbag.

Ställ in stödbenet med den kortaste längden, och rikta bilbarnstolen framåt centralt riktat mitt mellan förar- och passagerarsätet, och med gungfoten lutad mot ryggen på framsätet (**Bild 3a**).

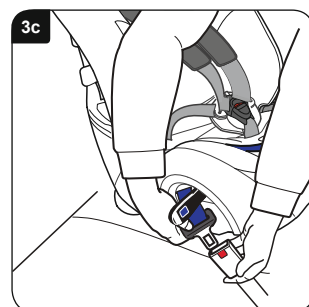
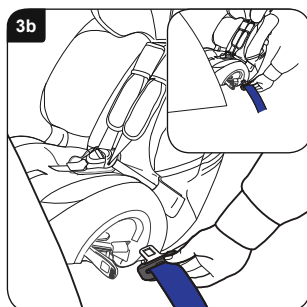

Öppna båda spännena. Dra ut tillräckligt med bäcken- och diagonalbälte (ca 600-900 mm). Led bältet genom bältespännnet på spärrens motsida och in i bältestunneln (**bild 3b**). Det finns två ingångsöppningar i sätesöversdraget, för att underlätta införandet av bältet genom bältestunneln och under stolsöverdraget (**infogat i bild 3b**).

Led stolsbältet genom bältestunneln, slut det på andra sidan och led bältestungan in i spärren (**Bild 3c**).

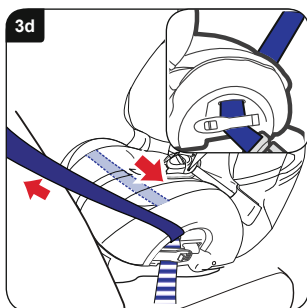

Dra det lösa stolsbältet genom bilbarnstolen, för att säkerställa att stolsbältet inte förvridit sig. Om bältet är spännt, stänger du spännnet på bältespännets baksida och ser på så sätt till, att bäcken- och diagonalbältet säkrats (**infogat i bild 3d**).

Stäng bältespärren på andra sidan och se till, att enbart bäckenbältet säkras av det (**Bild 3d**).

Se till att båda spännena hakat i.

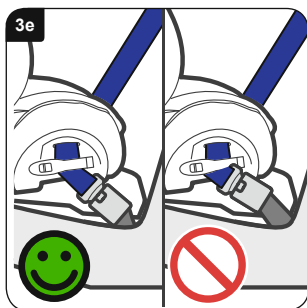

Ligger spännnet i ett läge, som markerats som felaktigt med en , och stolen inte kan fästas på rätt sätt (**Bild 3e**), försök med ett annat säte i bilen.

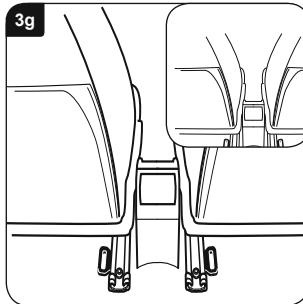
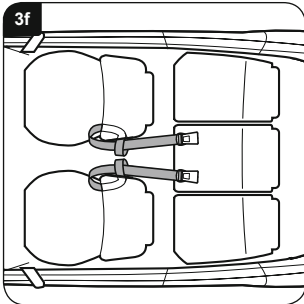

Lägg ett säkerhetsbälte om förarsätet och om passagerarsätet enligt bilden (**bild 3f**).

Om din bil har en ögla vid sätets glidskena, kan denna användas alternativt (**infogat i bild 3g**).

VIKTIGT – Montera inte säkerhetsbället med bagageremmen.

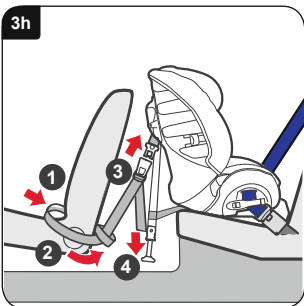

Ögla säkerhetsbältets öglande runt om framsätet och tillbaka enligt bilden **1** (**Bild 3h**). Led ögla på säkerhetsbället till bilsätets utsida och led det genom ögla **2**.

Om stödbensbygeln är riktad framåt och bället inte är vridet, hakar du i spännet till säkerhetsbället i tungan vid sidorna av bilbarnstolen **3**. Spänn säkerhetsbället, genom att dra de lösa ändarna nedåt lika mycket **4**.

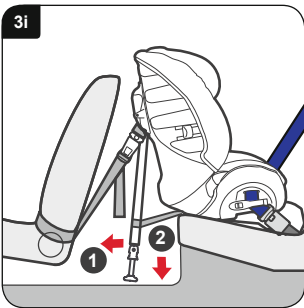

Dra från stödbenet från bilbarnstolens baksida så långt som möjligt **1** (**Bild 3i**). Sänk ned stödbenet till golvet och behåll rätt vinkel vid **2**. Skjut stödbenet och se till att det är säkert.

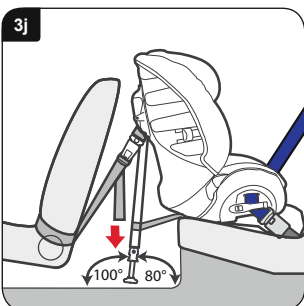

Se slutligen till, att säkerhetsbället är helt åtdraget, genom att dra ner de lösa ändarna (**Bild 3j**). Stödbenet måste stödja på fast golv och med en vinkel på 100° till vågrätt (**Bild 3j**). Den får inte stödja på luckor till förvaringsfack eller liknande. Använd gradskivan på sista sidan i bruksanvisningen, för att kontrollera stödbenets vinkel mot golvet.

Kontrollera att bilbarnstolen är fast monterad, genom att föra den fram och tillbaka, och åt sidan och tillbaka. Om den är lös, eller om stödbenet har en vinkel på 100° till golvet, måste den monteras igen, så att den sitter fast med rätt vinkel.

Sätt ditt barn i sätet enligt **Bild 5f**.

4. Montering av barnstolen (bakåtvänd) i ett framsäte

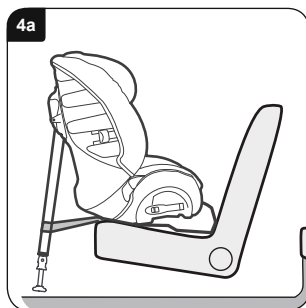

VIKTIGT – Bilbarnstolen **MÅSTE** alltid användas med ett bäcken- och diagonalbälte (godkänt enligt FN-/ECE-direktiv nr 16 eller motsvarande normer).

VIKTIGT – Använd inga andra bärpunkter de som beskrivs i den här bruksanvisningen och som märkts i barnskyddsanordningen.

Montera **ALDRIG** en bilbarnstol bakåtvänd i ett passagersäte som utrustats med airbag.

Skjut tillbaka framsätet för att skapa utrymme för bilbarnstolen, men bara så långt att passageraren bakom fortfarande kan sitta bekvämt.

Sätt bilbarnstolen bakåtvänd med stöbben i den kortaste ställningen, så att gungfoten ligger mot bilbarnstolens baksida (**Bild 4a**).

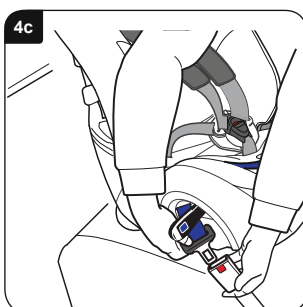
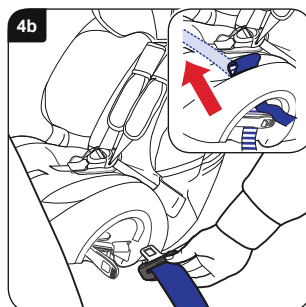

VIKTIGT – stöd **ALDRIG** bilbarnstolen mot armaturbrädet eller mot vindrutan.

Öppna båda spännena. Dra ut tillräckligt med bäcken- och diagonalbälte (**ca 600-900mm**). Led bälte genom bältestället på spärrens motsida och in i bältestunneln (**Bild 4b**). Det finns två ingångsöppningar i sätesöverdraget, för att underlätta införandet av bälte genom bältestunneln och under stolsöverdraget (**infogat i bild 4b**).

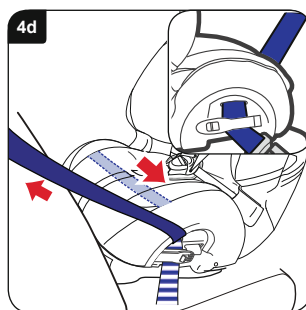



Led stolsbälte genom bältestunneln, slut det på andra sidan och led tungan i spärren (**Bild 4c**).

Dra det lösa stolsbälte genom bilbarnstolen, för att säkerställa att stolsbälte inte förvridit sig. Om bälte är spänt, stänger du spännet på bältestätts baksida och ser på så sätt till, att bäcken- och diagonalbälte säkrats (**infogat i bild 4d**).

Stäng bältestätts på andra sidan och se till, att enbart bäckenbälte säkras av det (**Bild 4d**).

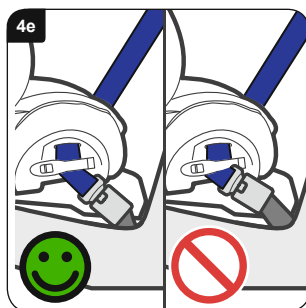
Se till att båda spännena hakat i.



Ligger spännet i ett läge, som markerats som felaktigt med en , och stolen inte kan fästas på rätt sätt (**Bild 4e**), försök med ett annat säte i bilen.

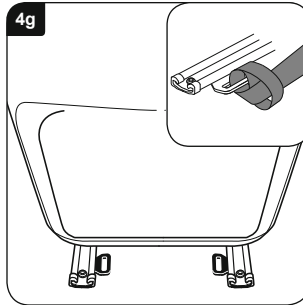
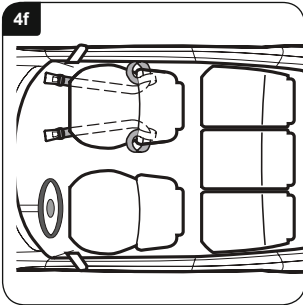

Lägg säkerhetsbältet om passagerarsätet enligt bilden i **(Bild 4f)**.

Om din bil har en ögla vid sätets glidskena, kan denna användas alternativt **(infogat i bild 4g)**.

VIKTIGT – Montera inte säkerhetsbältet med bagageremmen.

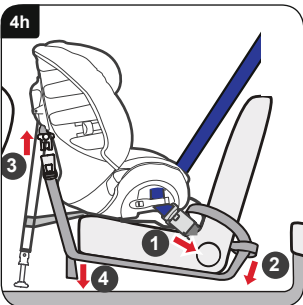

Ögla säkerhetsbältets öglaändar runt om framsätet och tillbaka enligt bilden **1 (Bild 4h)**. Led ögla på säkerhetsbältet till bilsätets utsida och led det genom ögla **2**.

Led spännändarna under stolen. Om stödbensbygeln är riktad framåt och bältet inte är vridet, hakar du i spännet till säkerhetsbältet i tungan vid sidorna av bilbarnstolen **3**. Spänn säkerhetsbältet, genom att dra **4** de lösa ändarna nedåt lika mycket.

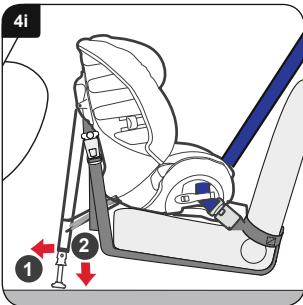

Dra från stödbenet från bilbarnstolens baksida så långt som möjligt **1 (Bild 4i)**. Sänk ned stödbenet till golvet och behåll rätt vinkel vid **2**. Skjut stödbenet och se till att det säkrats.

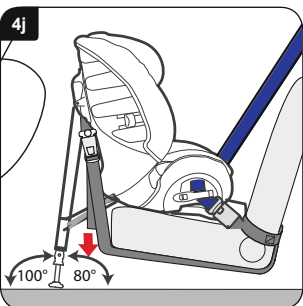

Se slutligen till, att säkerhetsbältet är helt åtdraget, genom att dra ner de lösa ändarna **(Bild 4j)**. Stödbenet måste stödja på fast golv och inte på luckor till förvaringsfack eller liknande, och med en vinkel på 100° till vågrätt **(Bild 4j)**. Använd gradskivan på sista sidan i bruksanvisningen, för att kontrollera stödbenets vinkel mot golvet.

Kontrollera att bilbarnstolen är fast monterad, genom att föra den fram och tillbaka, och åt sidan och tillbaka. Om den är lös, eller om stödbenet har en vinkel på 100° till golvet, måste den monteras igen, så att den sitter fast med rätt vinkel.

Sätt ditt barn i stolen enligt **Bild 5f**.

5. Montering av bilbarnstolen (framåtvänd) med stolsbälten

9-18 kg grupp 1 (ca 9 månader – 4 år)

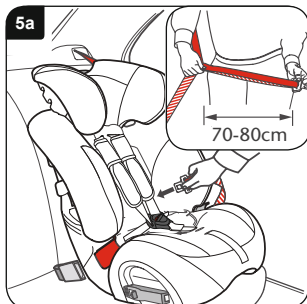

VIKTIGT – Bilbarnstolen **MÅSTE** alltid användas med ett bäcken- och diagonalbälte (godkänt enligt FN-/ECE-direktiv nr 16 eller motsvarande normer).

VIKTIGT – Använd inga andra bärpunkter än de som beskrivs i den här bruksanvisningen och som märkts i barnskyddsanordningen.

Stuva alltid in stödbenet i det därför avsedda stuvningsutrymmet.

Sätt in bilbarnstolen i bilen framåtvänd. Vrid den mot dig för att komma åt den lättare. Håll ihop bäcken- och diagonalbältena och dra ut stolsbältet, enligt (infogat i bild 5a).

VIKTIGT – Bältet får aldrig förvridas.

Dra åt säkerhetsbältet runt bilbarnstolens framsida, genom den första lugeöppningen till bilbarnstolens baksida vid den avbildade punkten (Bild 5a).

VIKTIGT – Använd inte den röda diagonaldragningen på huvudstödet.

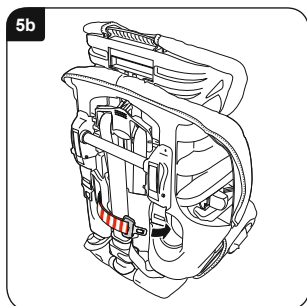

Ta bältet och led det genom den andra dragningsöppningen (Bild 5b).

Praktiskt tips – Om bältet är för kort, måste du kanske dra diagonalbältet bakom huvudstödet för montering.

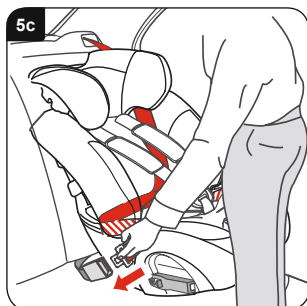

Dra det lösa bilbältet till bilbarnstolens framsida, och fäst stolsbältet i spännet (Bild 5c).

Se till att stolsbältet inte vridits, och att bäckenbältet löper över de båda röda bäckenbältesdragningarna. Se till att diagonalbältet ligger mot baksidan av bilbarnskudden bakom huvudstödet.

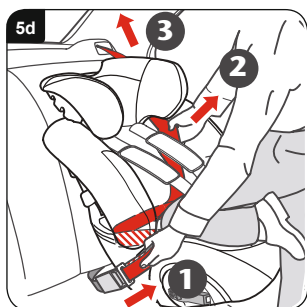

Tryck in bilbarnstolen i bilsätet med hela din kroppsvikt, och fäst den enligt följande.

Drag och håll diagonalbältet **1** i position **2**, för att åtgärda lösa ställen, och dra i bältet för att spänna det **3** (Bild 5d).

Kontrollera stolen genom att dra hårt i bältet. Den får bara röra sig lite grand eller inte alls. Om bilbarnstolen fortfarande sitter löst, måste du upprepa fästproceduren.



5e

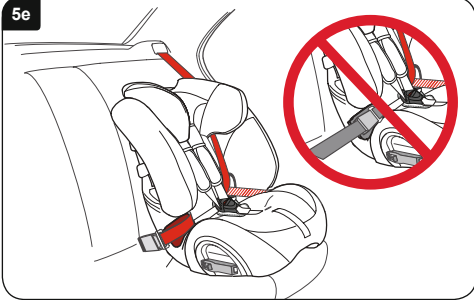

VIKTIGT – Kontrollera bältesspännens läge, och se till att bältet, **INTE** innehar läget för bilbarnstolens spänne. **(Bild 5e)**.

Om bilbarnstolens bältesspänne inte sitter ordentligt, prova ett annat läge för bilbarnstolen.

Vid oklara fall, kontakta kundtjänst på
tel.: +49 (0) 731-93 45-199 eller per e-post till
service.de@britax.com eller besök
www.britax-roemer.de.

5f



Sätt ditt barn i bilbarnstolen och lägg an bältet. Se till att bältet inte förvids. Dra åt bältet, genom att dra fram reglageremmen.

VIKTIGT – Bäckerbältet bör ligga så långt framåt som möjligt, och så lågt som möjligt över barnets bäcken.

Se slutligen till, att bröstkudden på ditt barns bröst dragits ned **(Bild 5f)**.

6. Montering av bilbarnstolen (framåtvänd) med bilbälten för för vuxna

15-25 kg grupp 2 (ca 4-6 år)

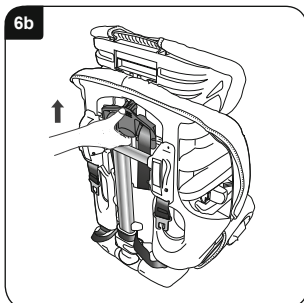
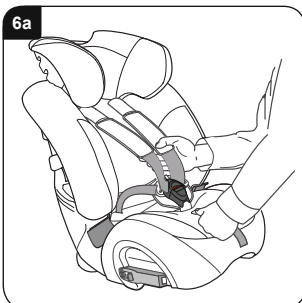

Justera bilbarnstolen

För att ta av bältet från bilbarnstolen, ställ bilbarnstolen på golvet.

Tryck på reglageknappen, och dra samtidigt i **BÅDA** axelbältena framåt så långt som möjligt bild 6a).

Vrid runt stolen. Lyft bältesreglaget vid stolens baksida, och skjut upp det tills axelbältesöppningen befinner sig i det översta läget på huvudstödet. (**Bild 6b**).

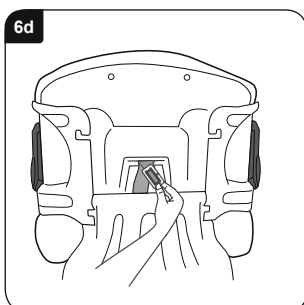
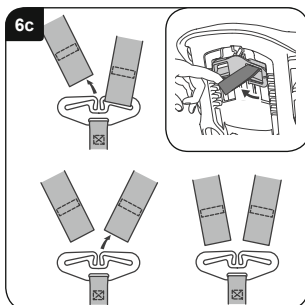

Haka i båda axelbältena ur bygeln på baksidan av bilbarnstolen (**Bild 6c**), lägg bygeln på kuddens undre del **1** (**Bild 6g**).

Ta av bröstkudden från sitt fäste (**infogat i bild 6c**). Dra igenom båda axelbältena och bröstkudden till stolens framsida, och ta av bröstkudden från axelbältet.

Lägg bilbarnstolen på baksidan. Ta av reglagebältet från stegbältets bygel. Vrid bygeln på så sätt, att den passerar genom stegbältet, och tryck den till framsidan av stolen (**Bild 6d**).

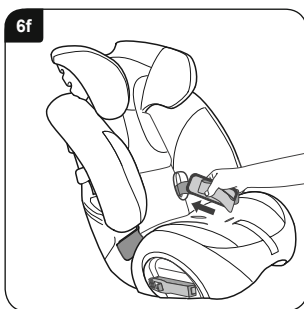
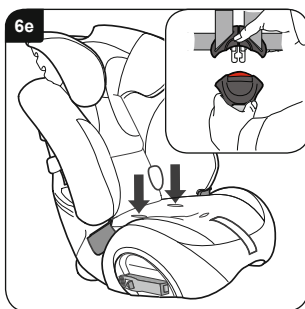

Ställ bilbarnstolen upprätt och lossa bältet från spännet (**infogat i bild 6e**). Tryck bältesbygeln och spännestungorna under överdraget genom bäckenbälteshålen (**Bild 6e**).

Placera spännet, bältesbanden och bröstkudden i det elastiska förvaringsbältet (**Bild 6f**). Trä reglagebältena genom öppningarna i överdraget.

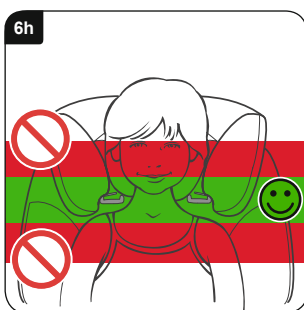
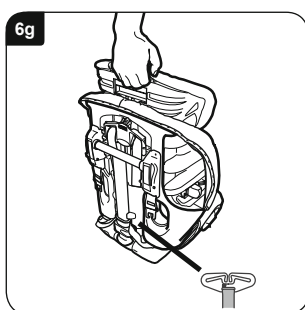

Stöd mot stolen och kläm in huvudstödsreglaget vid huvudstödet framsida (**Bild 6g**).

Kontrollera att bröstkudden tagits enligt ovan i (**Bild 6c**).

Höj huvudstödet så högt att det positioneras i mitten vid huvudet (**Bild 6h**). Om huvudstödet är i rätt position, lossa huvudstödsreglaget och prova om det har hakat i i rätt läge.

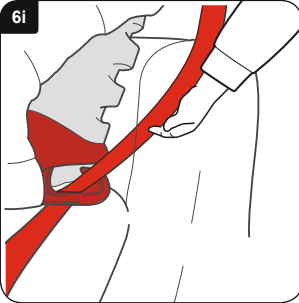

Montera bilbarnstolen

VIKTIGT – Bilbarnstolen **MÅSTE** alltid användas med ett bäcken- och diagonalbälte (godkänt enligt FN-/ECE-direktiv nr 16 eller motsvarande normer).

VIKTIGT – Använd inga andra bärpunkter än de som beskrivs i den här bruksanvisningen och som märkts i barnskyddsanordningen.

Sätt in bilbarnstolen framåtvänd i din bil.

Led in den diagonala delen av stolsbältet genom den mörkröda övre bältesgejden på **ANDRA** sidan av spännet (**Bild 6i**).

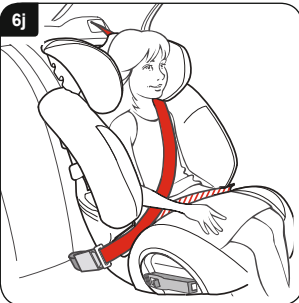

Dra stolsbältet tvärs över barnet och fäst det (**Bild 6j**). Knädelen ska ligga på de röda knäbältesgejderna på båda sidor av bilbarnstolen. Se till att bältet inte förvrids och sitter löst.

VIKTIGT – Bäckenbältet bör ligga så långt framåt som möjligt, och så lågt som möjligt över barnets bäcken.

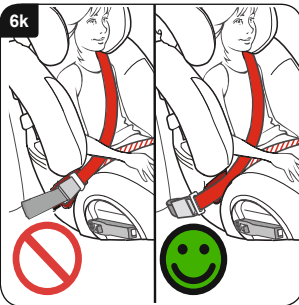

VIKTIGT – Kontrollera stolsbältesspänneas läge och se till, att det inte dragits runt bilbarnstolen till den röda bäckenbältesgejden (**Bild 6k**).

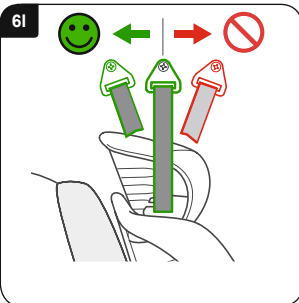

Kontrollera läget för den övre stolsförankringspunkten i ditt fordon (**bild 6l**). Ligger den förankringspunkten före bilbarnstolen, ska den inte användas. Prova ett annat ställe i fordonet.



Følg denne bruksanvisningen nøye. Dersom barnesete ikke er montert trygt og barnet ikke er spent fast riktig, er barnet ditt og andre passasjerer utsatt for alvorlig fare for skade ved et uhell.

Vennligst les bruksanvisningen nøye FØR du monterer barnesete.

Hampshire Trading Standards Authority (handesltilsynet i det engelske grevskapet Hampshire) og Britax anbefaler ikke at du kjøper eller videregir brukte bilbarneseter. Når barnesete ikke skal brukes lenger skal det kastes på en forsvarlig og miljøvennlig måte. Du må ikke selge det videre eller gi det bort.

Etter en bilulykke bør barnesete og bilbeltene skiftes ut. Til tross for at disse kan se ut til å ikke ha skader, kan ved en ny ulykke barnesete og bilbeltene ikke gi tilstrekkelig beskyttelse.

Det finnes ikke noe barnesete som har et barnesikkert låsesystem

Beltesystem kan ikke konstrueres helt "barnesikre"; de er imidlertid i samsvar med de lovpålagte kravene i den Europeiske normen ECE R44. Belte må alltid festes og justeres så det sitter riktig og barnet må bli formant om at beltene må være fastspente.

Pleie av barnesetet

Rester etter mat og drikke kan komme inn i beltespennene. Det kan føre til at beltespennene ikke fungerer som de skal – de vil ikke klikke i lås. Rens beltespennene med varmt vann (**bilde A og B**).

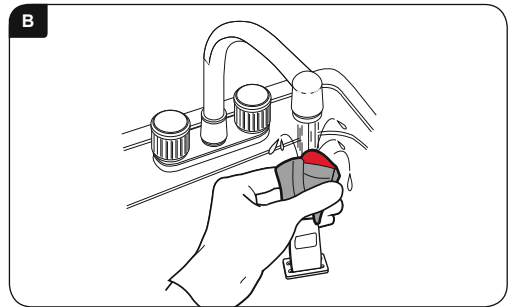
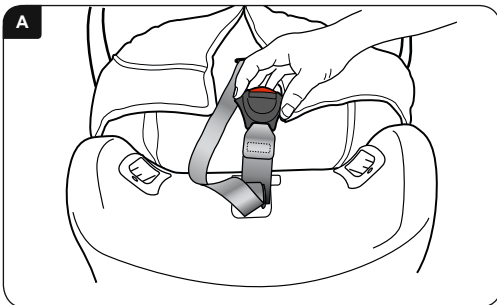

Rengjøring av trekket

Vennligst les trekkets merking med vaskeinstruks.

Trekket må **IKKE** tørkes i tørketrommel, men sentrifugeres og deretter lufttørkes.

Rengjøring av belter og setestamme

Rengjør med svamp og bruk KUN såpe til håndvask og varmt vann.

Under rengjøring må du **IKKE** ta av eller forsøke å ta av belter eller deler av beltene eller setet.

IKKE bruk løsemiddel, kjemiske rengjøringsmiddel eller flytende vaskemiddel, disse kan skade beltene og setet.

Setedelene må **IKKE** smøres eller oljes.

Ta av og på trekket

Trykk på knappen for beltejustering og trekk med hånden **BEGGE** skulderbelter under brystpostringen så langt som mulig fram.

Trekk bøylen som ligger bak sete fram og hekt ut begge skulderbelter.



Dra trekket over setets øvre kant og flytt beltene på framsiden av setet som vist på bilde **(Bilde 6c)**. Løsne på sikringen og ta av puten ved å løsne på hekten og løkken. Trekk brystpolsktringen ut av skulderbeltene. Dra trekket forsiktig av sete, husk å ta forsiktig skulderbeltene, beltelåsen og justeringsstroppen gjennom åpningene i trekket.

Trekket settes på igjen i omvendt rekkefølge. Sjekk at beltene ikke har vridd seg.

VIKTIG – Trekket og brystpolsktringen er sikkerhetsdeler. **DU MÅ ALDRI** bruke barnesete uten disse delene. Ikke sett sikkerheten til barnet på spill ved å bruke trekk fra andre produsenter. Det kan føre til at barnet ikke får den best mulige beskyttelsen.

Reservetrekk kan du få hos din Britax-Römer-forhandler eller du kan ta kontakt med Britax-Römer sin kundetjeneste under **tf.: +49 (0) 731-93 45-199**.

Garanti

Alle produkter fra Britax-Römer gjennomgår en omhyggelig prosess i forhold til design, produksjon og testing. Dersom dette produktet allikevel innen 12 måneder etter kjøp skal vise seg å ha en material- eller produksjonsfeil, fremlegger du produktet til vurdering der du kjøpte det. Vi skal etter vårt beste skjønne enten gjennomføre en reparasjon eller erstatte produktet med et likt eller lignende produkt.

Kjøpskvitteringen må fremlegges som garantibevis. På grunn av eventuelle garantikrav anbefaler vi at du tar vare på kvitteringen ved å stifte den til bruksanvisningen og legger alt til oppbevaring i sete.

Britax-Römer påtar seg ikke ansvar for skader som har oppstått på grunn av misbruk eller uaktsomhet. Denne garantien kan ikke overføres og gjelder derfor ikke for produkter som er kjøpt brukt.

Dine lovfestede rettigheter berøres ikke av denne garantien.

I tvilstilfelle gjelder

Ikke alle bilseter passer til alle biler. For å rådføre deg om denne begrensningen gjelder for din bil, kan du besøke vår internettside under www.britax-roemer.de eller ringe vår kundeservice under **tf.: +49 (0) 731-93 45-199** eller send oss en e-post til service.de@britax.com.

Advarsel

9-25 kg gruppe 1-2 (ca. 9 måneder – 6 år)



LIVSFARE!

Barnesete må **ALDRI** settes bakovervendt på et bilsete som har airbag.

Barnesete må **ALDRI** settes bakovervendt på et bilsete som har airbag unntatt hvis produsenten bekrefter at dette er trygt.

Barnesete må **IKKE** brukes på bilseter som står sidelengs eller bakovervendt.

Du må **IKKE** bruke noen underlag som puter eller jakker for å løfte barnesete høyere opp over bilsete. Ved et uhell vil i så fall beltene på barnesete og bilbeltene ikke kunne beskytte barnet ditt på en best mulig måte.

Du må **IKKE** bruke barnesete hjemme. Barnesete er ikke konstruert til hjemmebruk og skal kun brukes i bil.

Du må **IKKE** prøve å ta fra hverandre eller endre barnesete eller endre beltene eller bilbeltene eller bruke det til andre formål enn til formål som beskrevet. Den offisielle godkjenningen er ikke lenger gyldig dersom det er utført endringer.

Du har **IKKE** tillatelse til å gjøre noen endringer på barnesete; dette kan ene og alene produsenten gjøre.

Du må **ALDRI** la barna være alene i bilen, også om det kun er en kort stund.

IKKE la gjenstander som bagasje eller bøker ligge løst bak i bilen. Løse gjenstander må sikres – ved plutselig bremsing kan disse bli kastet rundt og forårsake alvorlige personskader. Store, tunge gjenstander som ligger løst, fremstår som spesielt stor fare.

Sammenklappede kjøretøyseter må **IKKE** stå slik uten at de er klikket inn i lås. Ved en plutselig bremsing kan et løst sete påføre barnet alvorlige skader.

Du må **IKKE** la barn leke med barnesete eller fikle med justeringsmekanismene.

OPPBEVAR bruksanvisningen på et lett tilgjengelig sted.

TILDEKK sete når bilen er utsatt for direkte sollys. Beslag kan bli meget varme ved solpåvirkning og trekk kan blekne.

PASS PÅ at barnesete ikke bli klemt av et oppklappbart sete eller en bildør.

PASS PÅ at beltene er strammet før kjøring i forhold til klærne som barnet har på seg – dersom beltene er tilpasset vinterklær, kan de sitte for løst ved bruk av sommerklær.

Når barnesete ikke brukes skal det oppbevares **PÅ ET TRYGT STED**. Ikke legg tunge gjenstander på barnesete og ikke oppbevar det nær varmekilder eller i direkte sollys.

DU MÅ ALLTID SIKRE barnesete også når det ikke brukes av barnet ditt.

SJEKK at alle personer i bilen har tatt på seg bilbelte.

Til tross for at Britax-Römer ved utviklingen av nye produkter er oppmerksom på at barnesetene kommer i kontakt med bilens seter, påtar Britax-Römer seg på ingen måte ansvaret for skader som måtte oppstå på bilsetene eller bilbeltene.

VIKTIG:

Bakovervendt bruk

Barnesete **MÅ** alltid brukes med et trepunkts bilbelte (godkjent i henhold til UN-/ECE-direktiv nr. 16 eller tilsvarende normer).

Forovervendt bruk

Barnesete **MÅ** alltid brukes med et trepunkts bilbelte (godkjent i henhold til UN-/ECE-direktiv nr. 16 eller tilsvarende normer).

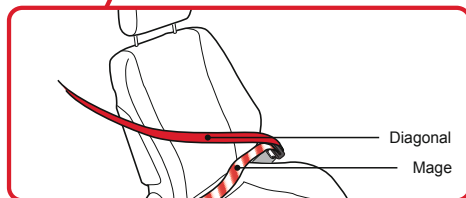
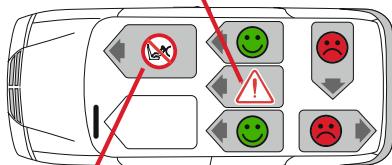
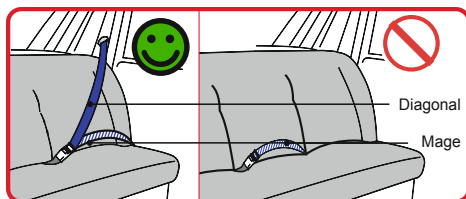

Innføring i ditt nye barnesete

9-25 kg gruppe 1-2 (ca. 9 måneder – 6 år)



1. Setetrek
2. Oppbevaringsrom for bruksanvisningen (bak trekket)
3. Beltelås
5. Polstring
6. Brukermerknad
7. Magebelteføring (forovervendt bruk)
8. Sikring
9. Beltetunnel (bakovervendt bruk)
10. Justeringsknapp for belte
11. Beltejusteringsstropp
12. Skrittøy
13. Belte
14. Brystpolstring
15. Øvre belteføring (15-25 kg, forovervendt bruk)
16. Nakkestøttetrek
17. Justerbar nakkestøtte
18. Justering nakkestøtte (15-25 kg, forovervendt)
19. Belteåpning
20. Beltestropp
21. Beltebeskyttelse
22. Bøyler og støttebeinrom
23. Låseknapp for støttebein
24. Støttebein
25. Bøyler (under sete)
26. Vippefot – (for bakovervendt bruk)
27. Støttebeinholder
28. Spenne på festebelte
29. Setebeltets føringsåpning (forovervendt bruk)
30. Breddejustering
31. Beltehode / nakkestøtte-justering (Beltejusteringsdel)
32. Festebelter

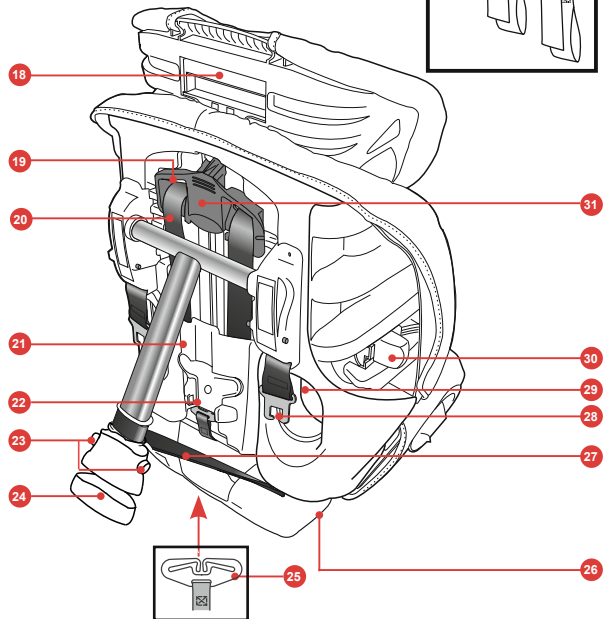
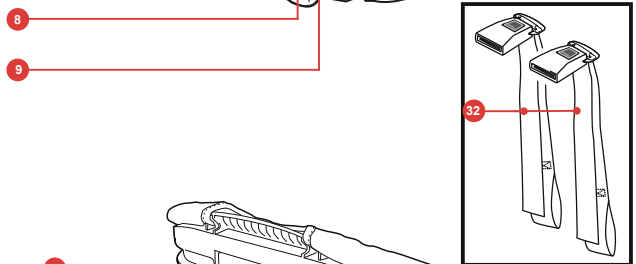
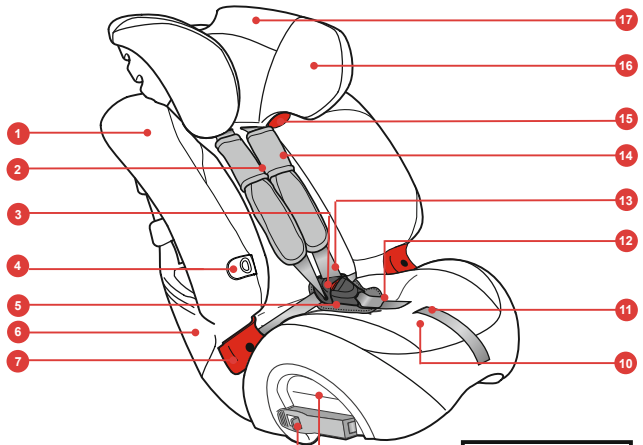

1. Tilpasning av barnesetet

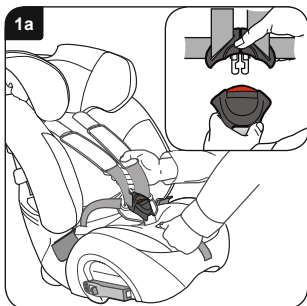

Sett barnestolen på gulvet.

Trykk på justeringsknappen og trekk samtidig ut **BEGGE** skulderbelter framover så langt det er mulig (**Bilde 1a**).

Klikk belte ut av låsen (**innfelt bilde i 1a**).

Sett barnet forsiktig i sete, legg på beltene og klikk beltespennene inn i låsen igjen.

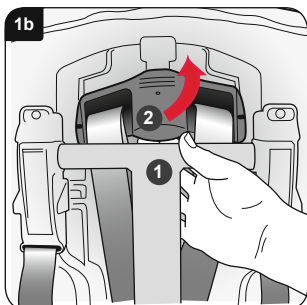

Trekk den øverste enden på støttebeinet ut av barnesetets bakside **1** (**Bilde 1b**).

Løft opp beltejusteringen og flytt denne oppover eller nedover, **2** slik at belteåpningene i nakkestøtten er i høyde med eller litt over barnets skuldre.

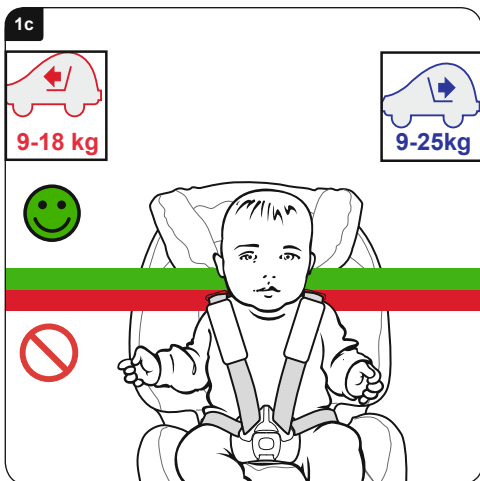

Når du har justert nakkestøtten slik at den står riktig, slipper du knappen for nakkestøttejustering og sjekker om denne har gått i lås.

Når du har nådd øverste ende på åpningene kan barnet fortsette å bruke barnesete inntil barnets øyer er på høyde med setets øvre kant eller inntil barnet veier mer enn:

Bakovervendt: 25 kg

Forovervendt: 18 kg

For å justere bredden på barnesete, bruker du breddejusteringen (se "Innføring i ditt nye barnesete" på forrige side).



2. Montering av barnsete (bakovervendt) på et sete bak i bilen

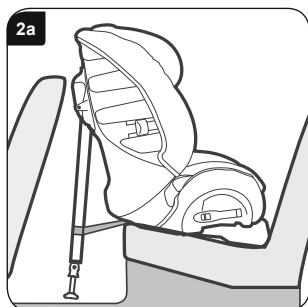

VIKTIG – Barnsete MÅ alltid brukes med et trepunkts bilbelte (godkjent i henhold til UN-/ECE-direktiv nr. 16 eller tilsvarende normer).

VIKTIG – Ikke bruk andre bærepunkter enn de som er beskrevet i denne bruksanvisningen og som er merket av i barnsetet.

Du må **ALDRI** montere et barnsete bakovervendt på et bilsete som har airbag.

Sett barnsete bakovervendt og med støttebeinet i den korteste posisjonen i bilsete, slik at vippefoten ligger mot seteryggen. Etter at du har satt på plass barnsete, skal sprekken mellom barnsete og bilsete ikke være større enn 10 mm (**Bilde 2a**).

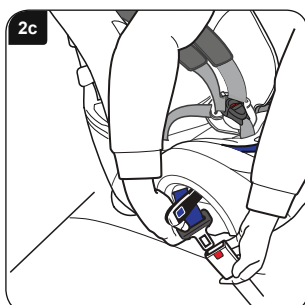
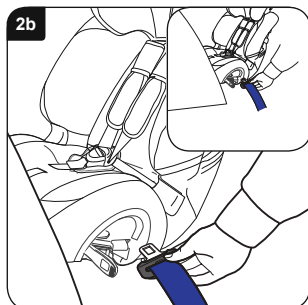

Barnsete kan berøre bilsete som ligger foran men må ikke presse mot det. Hvis barnsete berører bilsete foran, skal det justeres slik at føreren eller passasjerer ikke blir sittende i en ubehagelig stilling. Dersom det ikke er mulig, kan du prøve å sette barnsete et annet sted i bilen.

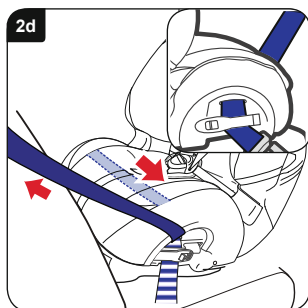

Åpne begge låsene. Trekk mage- og diagonalbelte ut i tilstrekkelig lengde (**ca. 600-900mm**). Før belte gjennom beltelåsføringen på motsatt side av låsen og inn i beltetunnelen (**Bilde 2b**). I trekket er det laget to åpninger for belte slik at det er lettere å legge belte gjennom tunnelen og under setetrekket (**innfelt bilde i 2b**).

Før bilbelte gjennom beltetunnelen, fest det på den andre siden og klikk beltespennen inn i låsen (**Bilde 2c**).

Trekk det slakke setebelte gjennom barnsete for å se at setebelte ikke har vridd seg. Når belte er stramt, lukker du sikringen på siden av beltelåsen og pass på at mage og diagonalbelter er sikret på denne måten (**innfelt bilde i 2d**).

Lukke beltelåsen på den andre siden og pass på at det er kun magebelte som sikres på denne måten (**Bilde 2d**).

Pass på at begge beltelåser har gått i lås.

Dersom beltelåsen nå ligger slik at stillingen er merket som feil med et  og kan du ikke feste sete riktig (**Bilde 2e**), må du prøve å sette barnsete i et annet sete i bilen.

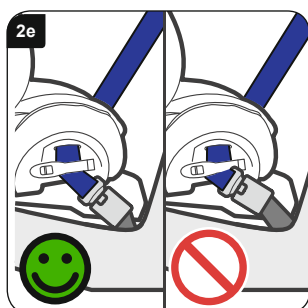

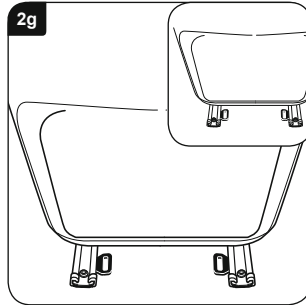
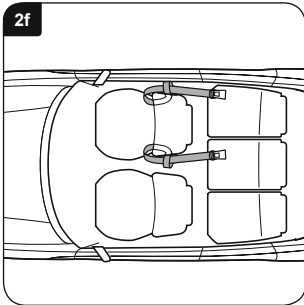

Legg festestroppene rundt bilsetet foran barnesete som vist på bilde **(Bilde 2f)**.

Dersom det i din bil finnes et øye ved bilsetets føringsskinne, kan også denne brukes **(innfelt bilde i 2g)**.

VIKTIG – Du må ikke montere festestroppene med bagasjeremmer.

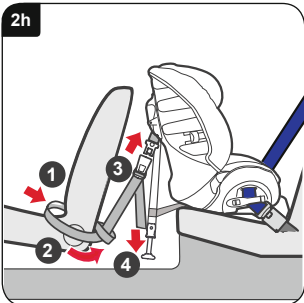

Legg løkkeenden på festestroppene rundt setet foran og tilbake igjen som vist på bilde **1 (Bilde 2h)**. Før så endene på festestroppene til bilsetets utside og gjennom løkkene **2**.

Når bøyelene på støttebeinenene peker forover og beltene ikke er vridd, klikker du spennen på siden av barnesetet inn i låsen på festestroppene **3**. Spenn festestroppene ved å trekke de løse endene jevt nedover **4**.

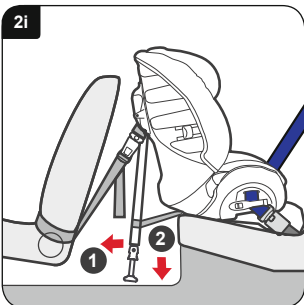

Trekk støttebeinet så langt det går unna baksiden på barnesete **1 (Bilde 2i)**. Senk støttebeinet ned til gulvet, pass på at vinkelen forblir riktig **2**. Juster på støttebeinet og pass på at støttebeinet er sikret.

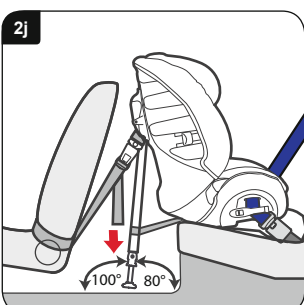

Til slutt må du sjekke at festestroppene er strammet helt ved å trekke de løse endene nedover **(Bilde 2j)**. Støttebeinet må støtte seg på et fast underlag, dvs. på gulvet og ikke på lokket til oppbevaringsrom eller lignende; videre må vinkelen være 100° i forhold til en horisontal linje **(Bilde 2j)**. Bruk vinkelmåleren på bruksanvisningens siste side for å kontrollere vinkelen støttebeinet har i forhold til gulvet.

Kontroller at barnesete er fast montert ved å rugge på det fra side til side. Hvis det sitter slakt eller støttebeinet ikke har en vinkel på 100° i forhold til gulvet, må du montere sete på nytt for at det skal sitte fast og i riktig vinkel.

Sett barnet i sete som vist på **Bilde 5f**.

3. Montering av barnesete (bakovervendt) på sete i midten bak

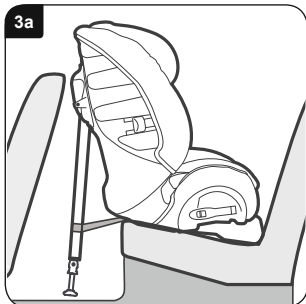

VIKTIG – Barnesete MÅ alltid brukes med et trepunkts bilbelte (godkjent i henhold til UN-/ECE-direktiv nr. 16 eller tilsvarende normer).

VIKTIG – Ikke bruk andre bærepunkter enn de som er beskrevet i denne bruksanvisningen og merket i barnesetet.

Du må **ALDRI** montere et barnesete bakovervendt på et bilsete som har airbag.

Juster støttebeinet til den korteste lengden og sett barnesete i baksete i bakovervendt og midtstillt posisjon, midt mellom fører- og passasjersele, slik at vippefoten lener seg mot seteryggen (**Bilde 3a**).

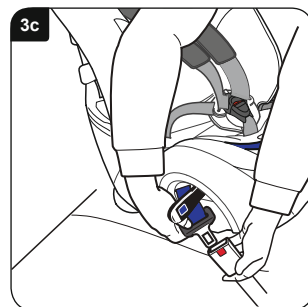
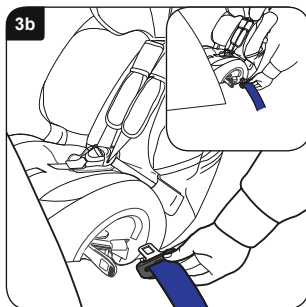

Åpne begge låsene. Trekk mage- og diagonalbelte ut i tilstrekkelig lengde (**ca. 600-900 mm**). Før belte gjennom beltelåsføringen på motsatt side av låsen og inn i beltetunnelen (**Bilde 3b**). I trekket er det laget to åpninger for belte slik at det er lettere å legge belte gjennom tunnelen og under setetrekket (**innfelt bilde i 3b**).

Før setebelte gjennom beltetunnelen, fest det på den andre siden og klikk beltespennen inn i låsen (**Bilde 3c**).

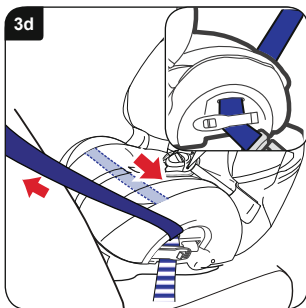

Trekk det slakke setebelte gjennom barnesete for å se at setebelte ikke har vridd seg. Når belte er stramt, lukker du sikringen på siden av beltelåsen og pass på at mage og diagonalbelter er sikret på denne måten (**innfelt bilde i 3d**).

Lukk beltelåsen på den andre siden og pass på at det er kun magebelte som sikres på denne måten (**Bilde 3d**).

Pass på at begge beltelåser har gått i lås.

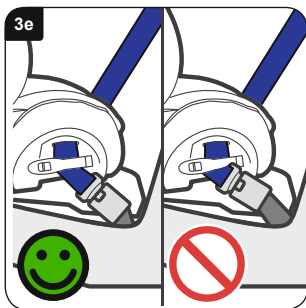

Dersom beltelåsen nå ligger slik at stillingen er merket som feil med et  og kan du ikke feste sete riktig (**Bilde 3e**), må du prøve å sette barnesete i et annet sete i bilen.

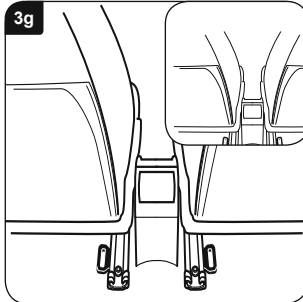
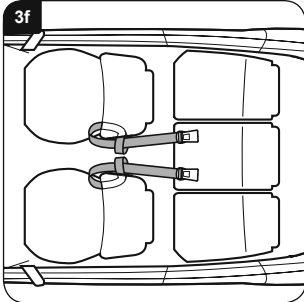

Legg festestroppen rundt fører og passasjerseate som vist på bilde **(Bilde 3f)**.

Dersom det i din bil finnes et øye ved bilsetets føringssskinne, kan også denne brukes **(innfelt bilde i 3g)**.

VIKTIG – Du må ikke montere festestroppene med bagasjeremmer.

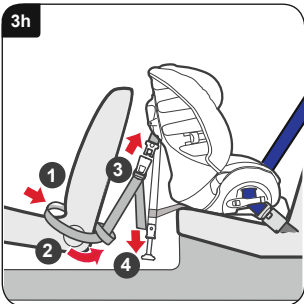

Legg løkkeendene på festestroppene rundt framsetet og så tilbake som vist på bilde **1 (Bilde 3h)**. Før så endene på festestroppene til bilsetets utside og gjennom løkkene **2**.

Når bøylen på støttebeinene peker forover og beltene ikke er vridd, klikker du spennen på siden av barnesetet inn i låsen på festestroppene **3**. Spenn festestroppene ved å trekke de løse endene jevt nedover **4**.

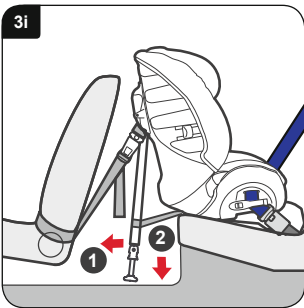

Trekk støttebeinet så langt det går unna baksiden på barnesete **1 (Bilde 3i)**. Senk støttebeinet ned til gulvet, pass på at vinkelen forblir riktig **2**. Juster på støttebeinet og pass på at støttebeinet er sikret.

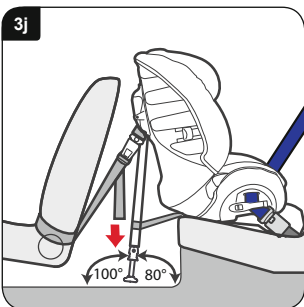

Til slutt må du sjekke at festestroppene er strammet helt ved å trekke de løse endene nedover **(Bilde 3j)**. Støttebeinet må støtte seg på et fast underlag, dvs. på gulvet og ikke på lokket til oppbevaringsrom eller lignende; videre må vinkelen være 100° i forhold til en horisontal linje **(Bilde 3j)**. Bruk vinkelmåleren på bruksanvisningens siste side for å kontrollere vinkelen støttebeinet har i forhold til gulvet.

Kontroller at barnesete er fast montert ved å rugge på det fra side til side. Hvis det sitter slakt eller støttebeinet ikke har en vinkel på 100° i forhold til gulvet, må du montere sete på nytt for at det skal sitte fast og i riktig vinkel.

Sett barnet i sete som vist på **Bilde 5f**.

4. Montering av barnesete (bakovervendt) på et sete foran

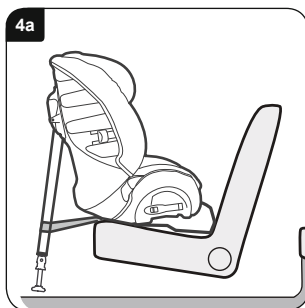

VIKTIG – Barnesete MÅ alltid brukes med et trepunkts bilbelte (godkjent i henhold til UN-/ECE-direktiv nr. 16 eller tilsvarende normer).

VIKTIG – Ikke bruk andre bærepunkter enn de som er beskrevet i denne bruksanvisningen og som er merket av i barnesetet.

Du må **ALDRI** montere et barnesete bakovervendt på et bilsete som har airbag. Skyv framsete bakover for å lage plass til barnesete, men ikke lenger enn at det fortsatt er komfortabelt for en passasjer å sitte bak.

Sett barnesete bakovervendt og med støttebeinet i den korteste posisjonen slik på bilsetet at vippefoten ligger mot seteryggen (**Bilde 4a**).

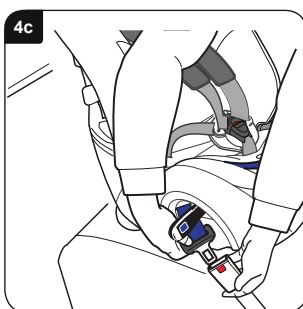
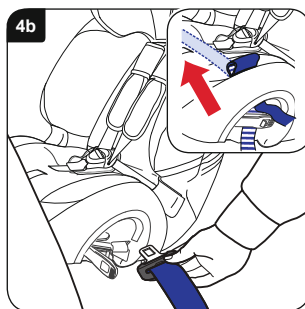

VIKTIG – Barnesete må IKKE lene seg mot dashbordet eller frontruten.

Åpne begge låsene. Trekk mage- og diagonalbelte ut i tilstrekkelig lengde (**ca. 600-900mm**). Før belte gjennom beltelåsforingen på motsatt side av låsen og inn i beltetunnelen (**bilde 4b**). I trekket er det laget to åpninger for belte slik at det er lettere å legge belte gjennom tunnelen og under setetrekket (**innfelt bilde i 4b**).

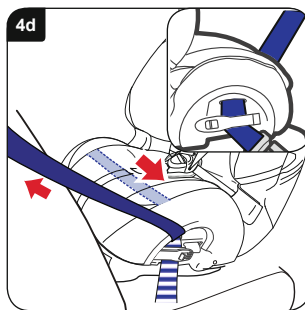



Før setebelte gjennom beltetunnelen, fest det på den andre siden og klikk beltespennen inn i låsen (**Bilde 4c**).

Trekk det slakke setebelte gjennom barnesete for å se at setebelte ikke har vridd seg. Når belte er stramt, lukker du sikringen på siden av beltelåsen og pass på at mage- og diagonalbelter er sikret på denne måten (**innfelt bilde i 4d**).

Lukk beltelåsen på den andre siden og pass på at det er kun magebelte som sikres på denne måten (**Bilde 4d**).

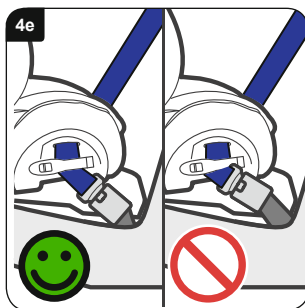
Pass på at begge beltelåser har gått i lås.



Dersom beltelåsen nå ligger slik at stillingen er merket som feil med et  og kan du ikke feste sete riktig (**Bilde 4e**), må du prøve å sette barnesete i et annet sete i bilen.

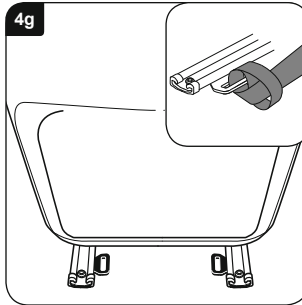
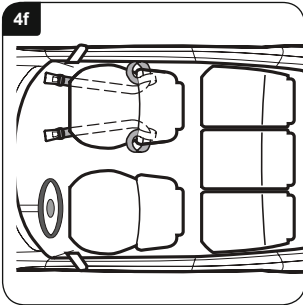

Legg festestroppen rundt passasjeretseset som vist på **(Bilde 4f)**.

Dersom det i din bil finnes et øye ved bilsetets føringssskinne, kan også denne brukes **(innfelt bilde i 4g)**.

VIKTIG – Du må ikke montere festestroppene med bagasjeremmer.

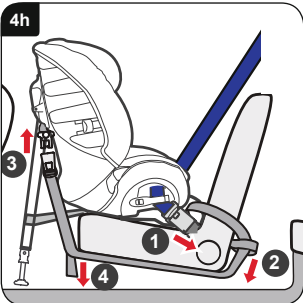

Legg løkkeenden på festestroppene rundt framsetet og tilbake som vist på bilde **1 (bilde 4h)**. Før så endene på festestroppene til bilsetets utside og gjennom løkkene **2**.

Legg stroppeendene under sete. Når bøylene på støttebeinene peker forover og beltene ikke er vridd, klikker du spennen på siden av barnesetet inn i låsen på festestroppene **3**. Spenn festestroppene ved å trekke de løse endene jevt nedover **4**.

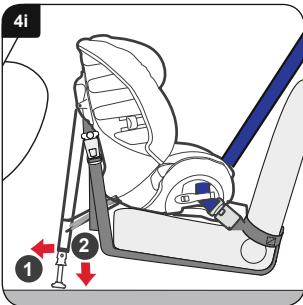

Trekk støttebeinet så langt det går unna baksiden på barnesetet **1 (Bilde 4i)**. Senk støttebeinet ned til gulvet, pass på at vinkelen forblir riktig **2**. Juster på støttebeinet og pass på at støttebeinet er sikret.

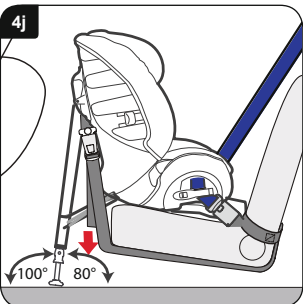

Til slutt må du sjekke at festestroppene er strammet helt ved å trekke de løse endene nedover **(Bilde 4j)**. Støttebeinet må støtte seg på et fast underlag, dvs. på gulvet og ikke på lokket til oppbevaringsrom eller lignende; videre må vinkelen være 100° i forhold til en horisontal linje **(Bilde 4j)**. Bruk vinkelmåleren på bruksanvisningens siste side for å kontrollere vinkelen støttebeinet har i forhold til gulvet.

Kontroller at barnesete er fast montert ved å rugge på sete fra side til side. Hvis det sitter slakt eller støttebeinet ikke har en vinkel på 100° i forhold til gulvet, må du montere sete på nytt for at det skal sitte fast og i riktig vinkel.

Sett barnet i sete som vist på **Bilde 5f**.

5. Montering av barnesete (forovervendt) med bilbelter

9-18 kg gruppe 1 (ca. 9 måneder – 4 år)

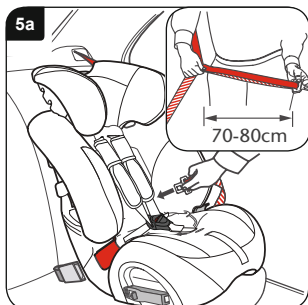

VIKTIG – Barnesete MÅ alltid brukes med et trepunkts bilbelte (godkjent i henhold til UN-/ECE-direktiv nr. 16 eller tilsvarende normer).

VIKTIG – Ikke bruk andre bærepunkter enn de som er beskrevet i denne bruksanvisningen og som er merket av i barnesetet.

Støttebeinet klappes inn og sikres.

Sett barnesete forovervendt i bilen din. For lettere tilgang til barnesete, snur du det mot deg. Hold mage- og diagonalbelte sammen og trekk bilbelte ut som vist (**innfelt bilde i 5a**).

VIKTIG – Belte må aldri være vridd.

Trekk sikkerhetsbelte rundt framsiden på barnesete og gjennom den første føringsåpningen til det viste punktet på baksiden av sete (**Bilde 5a**).

VIKTIG – Du må ikke bruke den røde diagonalføringen på nakkestøtten.

Ta beltet videre gjennom den andre føringsåpningen (**Bilde 5b**).

Et lite tips – Hvis bilbelte er for kort, kan du før montering legge diagonalbelte bak nakkestøtten.

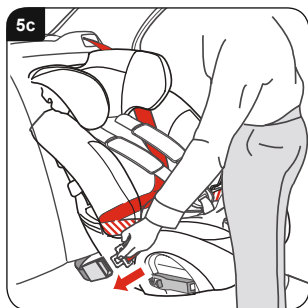
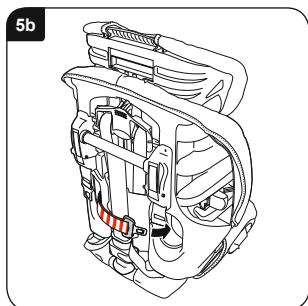

Trekk det løse bilbelte til framsiden på barnesete og fest bilbelte i låsen (**Bilde 5c**).

Pass på at bilbelte ikke har vridd seg og at magebelte går over begge de røde magebelteføringene. Pass på at diagonalbelte ligger på baksiden av barnesetet, bak nakkestøtten.

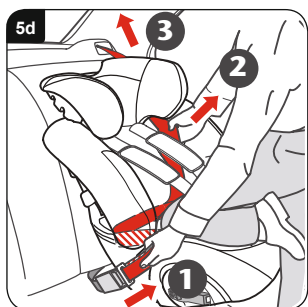

Trykk barnesete med hele din kroppsvekt inn i bilsete og fest i følgende rekkefølge.

Trekk i og hold diagonalbelte **1** i posisjon **2**, for å sikre at det ikke ligger slakt et sted og trekk i belte for å spenne det **3** (**Bilde 5d**).

Kontroller at sete sitter godt ved å trekke hardt i belte. Det må kun være mulig å bevege den litt, eller ikke i det hele tatt. Dersom barnesete fortsatt sitter løst, må du gjenta festeprosedyren.



5e

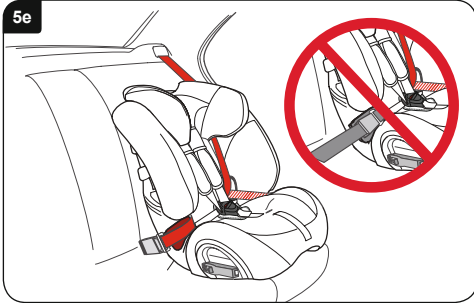

VIKTIG – Sjekk hvordan beltelåsen ligger og pass på at det er belte og **IKKE** beltelåsen som holder barnesete på plass **(Bilde 5e)**.

Hvis bilbeltelåsen ikke sitter riktig, kan du prøve en annen seteposisjon.

Er du usikker kan du gjerne ta kontakt med vår kundeservice under **tlf.: +49 (0) 731-93 45-199** eller sende en e-post til **service.de@britax.com** eller se på vår hjemmeside **www.britax-roemer.de**.

5f



Sett barnet ditt i barnesete og legg på belte. Sjekk at belte ikke har vridd seg. Stram belte ved å trekke justeringsstroppene forover.

VIKTIG – Magebelte skal ligge så langt som mulig fram og så lavt som mulig over barnets bekkenregion.

Sjekk også at brystpolstringen er trekt ned på barnets brystkasse **(Bilde 5f)**.

6. Montering av barnsete (forovervendt) med bilbelter for voksne

15-25 kg gruppe 2 (ca. 4-6 år)

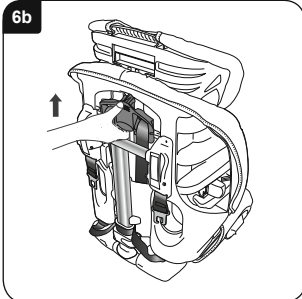
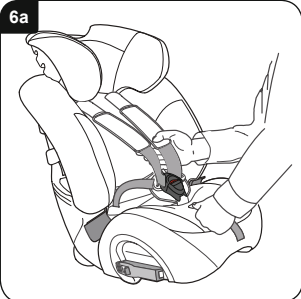

Tilpasning av barnesetet

For å ta av beltet på barnesetet, settes barnesete på gulvet.

Trykk på justeringsknappen og trekk samtidig **BEGGE** skulderbelter framover så langt det er mulig (**Bilde 6a**).

Snu sete. Løft opp beltejusteringen på baksiden av sete og skyv den så langt opp at skulderbeltejusteringen i nakkestøtten er i øverste posisjon (**Bilde 6b**).

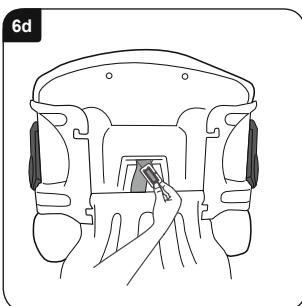
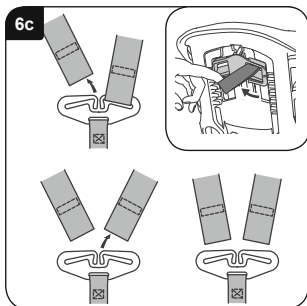

Hekt begge skulderbelter ut av bøylen som befinner seg på barnesetets bakside (**Bilde 6c**) og legg bøylen nederst i sete **1** (**Bilde 6g**).

Ta brystpolstringen ut av feste (**innfelt bilde i 6c**). Trekk begge skulderbelter og brystpolstringen til framsiden av sete og ta brystpolstringen av skulderbeltene.

Legg barnesete på ryggen. Ta justeringsstroppen på skrittbelte av bøylen. Snu bøylen slik at den går gjennom skrittbelte og dytt ut på setets framside (**Bilde 6d**).

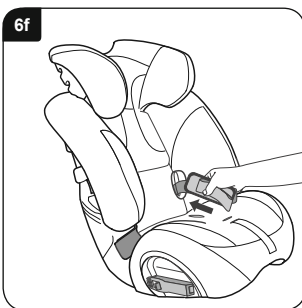
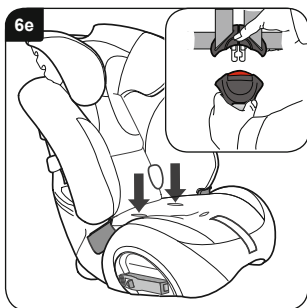

Sett barnesete i oppreist posisjon igjen og løsne belte fra låsen (**innfelt bilde i 6e**). Skyv beltebøylen og låsespenen under trekket gjennom hullene til magebelte (**Bilde 6e**).

Skyv spennen, beltestroppene og brystpolstringen inn i de elastiske holdestroppene (**Bilde 6f**). Tre beltene gjennom utsparingen i trekket.

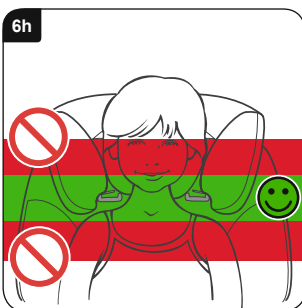
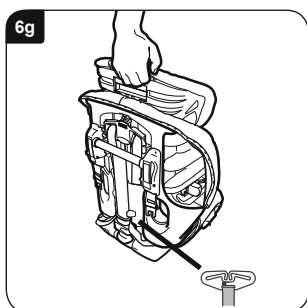

Støtt sete mot noe og klem nakkestøttejusteringen inn på baksiden av nakkestøtten (**Bilde 6g**).

Sjekk at brystpolstringen er tatt av som vist i (**Bilde 6c**) lenger opp.

Løft nakkestøtten så langt at barnets hode er midt på støtten (**Bilde 6h**). Når du har justert nakkestøtten slik at den står riktig, slipper du knappen for nakkestøttejustering og sjekker om denne har gått i lås.

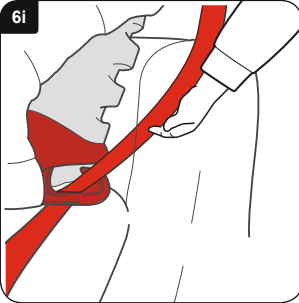

Montering av barnesete

VIKTIG – Barnesete MÅ alltid brukes med et trepunkts bilbelte (godkjent i henhold til UN-/ECE-direktiv nr. 16 eller tilsvarende normer).

VIKTIG – Ikke bruk andre bærepunkter enn de som er beskrevet i denne bruksanvisningen og som er merket av i barnesetet.

Sett barnesete forovervendt i bilen din.

Legg den diagonale delen av bilsete gjennom den mørkerøde belteføringen og over til den **ANDRE** siden av beltelåsen (**Bilde 6i**).

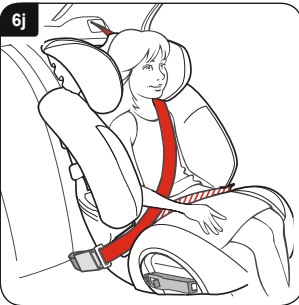

Trekk bilbelte over barnet og fest det som vist (**Bilde 6j**). Låsen skal på begge sider av barnesete i de røde beltelåsføringene. Sjøkk at belte ikke har vridd seg eller sitter løst.

VIKTIG – Magebelte skal ligge så langt som mulig fram og så lavt som mulig over barnets bekkenregion.

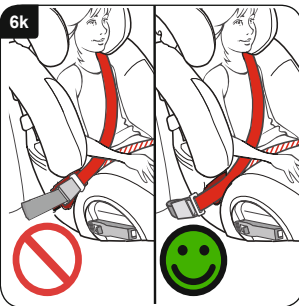

VIKTIG – Sjøkk hvordan bilbeltelåsen ligger og pass på at belte ikke har blitt lagt rundt barnesete og inn i den røde magebelteføringen (**Bilde 6k**).

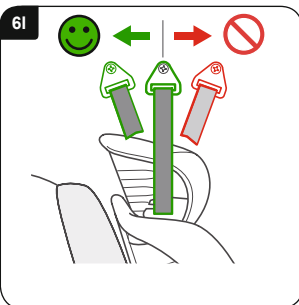

Sjøkk hvordan det øverste beltefestepunktet i bilen er stilt inn (**Bilde 6l**). Dersom forankringspunktet ligger foran barnesete, må dette bilbelte ikke brukes. Sett barnesete i så fall på en annen plass i bilen.



Noudatat näitä käyttöohjeita huolellisesti ja oikein. Jos istuinta ei ole kiinnitetty kunnolla eikä lasta ole vyötetty oikein, lapsella ja muilla matkustajilla on onnettomuustilanteessa riski loukkaantua vakavasti.

Lue tämä käyttöohje huolellisesti ENNEN turvaistuimen asentamista.

Hampshire Trading Standards Authority -viranomainen ja Britax suosittelevat, ettei lasten turvaistuimia osteta eikä myydä käytettyinä. Turvaistuin tulee hävittää turvallisesti ja ympäristöystävällisesti. Sitä ei tule myydä eikä antaa eteenpäin muiden käyttöön.

Onnettomuuden jälkeen turvaistuin ja auton turvavyöt on uusittava. Vaikka turvaistuin ja auton turvavyöt näyttäisivät vahingoittumattomilta, seuraavassa onnettomuudessa ne eivät ehkä suojaa lasta riittävästi.

Mikään lasten turvaistuin ei takaa, ettei lapsi pääse irti valjaista

Valjaita ei voida suunnitella täysin "lapsivarmoiksi", mutta ne täyttävät kuitenkin eurooppalaisen ECE R44 -standardin lakisääteiset vaatimukset. Valjaat täytyy aina kiinnittää ja säätää oikein, ja lasta on kehoitettava pysymään valjaissa.

Turvaistuimen hoito

Valjaiden lukkojen sisään voi joutua ruokien tai juomien tääteitä. Tämä voi johtaa siihen, etteivät lukot toimi kunnolla – ne eivät lukitu. Puhdista valjaiden lukot lämpimällä vedellä (kuvat A ja B).

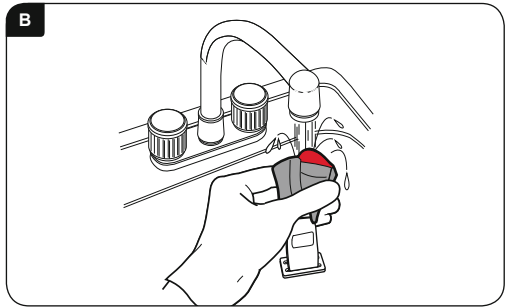
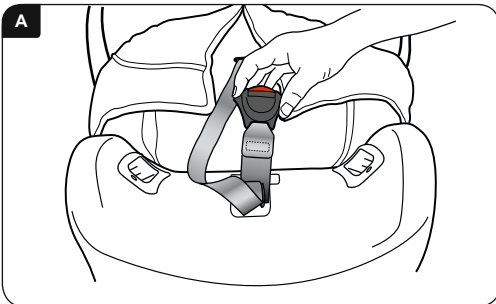

Päällisen puhdistus

Lue päällisen pesulapusta pesuohjeet.

ÄLÄ kuivaa päällistä koneellisesti, vaan linkoa ja anna kuivua.

Valjaiden ja istuinkaukalon puhdistus

Puhdista sienellä ja käytä VAIN käsiinpesusaippuaa ja lämmintä vettä.

ÄLÄ irrota tai yritä irrottaa valjaiden tai istuimen osia puhdistuksen yhteydessä.

ÄLÄ käytä liuottimia, kemiallisia pesuaineita tai pyykinpesuainetta, sillä ne voivat vahingoittaa valjaita ja istuinta.

ÄLÄ voitele tai öljytä istuimen osia.

Päällisen irrotus ja kiinnitys

Paina valjaiden säätönappia ja vedä MOLEMMAT olkahihnat rintapehmusteen alta mahdollisimman pitkälle eteen.

Vedä kiinnityssalpa pois istuimen takaa ja vapauta molemmat olkahihnat.



Vedä päällinen irti istuimen yläreunasta ja tuo hihnat istuimen etupuolelle kuvan mukaisesti **(Kuva 6c)**.

Avaa lukko ja poista pehmuste irrottamalla hakanen ja hihnalenkit. Vedä rintapehmusteet irti olkahihnoista. Vedä päällinen varoen irti istuimesta pujottaen samalla olkahihnat, valjaiden lukko ja säätöhihna päällisessä olevista aukoista.

Päällinen kiinnitetään suorittamalla samat toimenpiteet päinvastaisessa järjestyksessä.

Varmista, etteivät hihnat jää kierteelle.

TÄRKEÄÄ – Päällinen ja rintapehmusteet parantavat turvallisuutta. **ÄLÄ KOSKAAN** käytä turvaistuinta ilman niitä. Älä vaaranna lapsen turvallisuutta käyttämällä muiden valmistajien vaihtopäällisiä. Se voi estää turvaistuinta suojaamasta lasta parhaalla mahdollisella tavalla.

Vaihtopäällisiä on saatavilla Britax-Römer-edustajilta tai ottamalla yhteys Britax-Römer-asiakaspalveluun, puh. +49 (0) 731-93 45-199.

Takuu

Kaikki Britax-Römer-tuotteet on suunniteltu, valmistettu ja testattu huolellisesti. Jos tämä tuote kuitenkin osoittautuu vialliseksi 12 kuukauden sisällä ostopäivästä materiaali- tai valmistusvirheen vuoksi, se on vietävä ostopaikkaan. Harkintamme mukaan korjaamme sen veloituksetta tai korvaamme sen samanlaisella tai vastaavalla tuotteella.

Takuun voimassaolo edellyttää ostotositetta.

Suosittelimme säilyttämään ostotositteen takuuta varten. Kiinnitä se käyttöohjeisiin ja säilytä turvaistuimessa.

Britax-Römer ei vastaa vahingoista, jotka aiheutuvat väärinkäytöstä tai huolimattomuudesta.

Takuu ei ole siirrettävissä, joten se ei koske käytettynä ostettuja tuotteita.

Tämä takuu ei vaikuta lakisääteisiin oikeuksiisi.

Jos olet epävarma

Kaikki turvaistuimet eivät sovi kaikkiin autoihin. Tiedot tämän turvaistuimen soveltuvuudesta eri automalleihin saat www.sivuillamme osoitteesta www.britax-roemer.de. Voit myös ottaa ottamalla yhteyttä asiakaspalveluumme numerossa puh.: +49 (0) 731-93 45-199 tai lähettämällä sähköpostia osoitteeseen service.de@britax.com.

Varoitus

9-25 kg, ryhmä 1-2 (n. 9 kuukautta – 6 vuotta)



HENGENVAARA!

ÄLÄ KOSKAAN käytä selkä menosuuntaan sijoitettua turvaistuinta sellaisella matkustajapaikalla, jossa on turvatyyny.

ÄLÄ KOSKAAN käytä kasvat menosuuntaan sijoitettua lasten turvaistuinta turvatyynyllä varustetulla matkustajapaikalla, ellei valmistaja ole vahvistanut, että se on turvallista.

ÄLÄ käytä lasten turvaistuinta sivuttain tai taaksepäin asennetulla matkustajapaikalla.

ÄLÄ nosta turvaistuinta ylemmäs matkustajapaikasta tyynyn, takin tai vastaavan alustan avulla. Onnettomuustilanteessa turvaistuin ja auton turvavyöt eivät tällöin suojaa lasta parhaalla mahdollisella tavalla.

ÄLÄ käytä lasten turvaistuinta kotona. Sitä ei ole tarkoitettu kotikäyttöön, vaan ainoastaan autossa käytettäväksi.

ÄLÄ yritä purkaa tai muokata turvaistuinta tai lisätä siihen osia, tai muuttaa valjaita tai auton turvavöitä tai käyttää niitä muulla kuin ohjeistetulla tavalla. Jos muutoksia tehdään, virallinen hyväksyntä ei enää ole voimassa.

Lasten turvaistuimeen saa tehdä muutoksia **VAIN** valmistaja.

ÄLÄ KOSKAAN jätä lapsia yksin autoon edes lyhyeksi ajaksi.

ÄLÄ jätä auton takaosaan irtonaisia esineitä, kuten matkatavaroita tai kirjoja. Irtonaiset tavarat täytyy kiinnittää paikoilleen, sillä äkillisessä jarrutuksessa ne sinkoavat paikoiltaan ja voivat aiheuttaa vakavia vammoja. Isot ja painavat irtonaiset esineet ovat erityisen suuri riski.

ÄLÄ jätä taitettuja auton penkkejä lukitsematta. Äkkijarrutuksessa lukitsematon istuin voi aiheuttaa lapselle vakavia vammoja.

ÄLÄ anna lasten leikkiä turvaistuinella tai säätää sitä.

SÄILYTÄ tämä käyttöopas paikassa, jossa se on helposti ulottuvilla.

PEITÄ turvaistuin, kun auto on suoraan auringonpaisteessa. Kiinnikkeet voivat kuumentua auringonpaisteessa ja päällinen voi haalistua.

VARMISTA, ettei lasten turvaistuin jää taitettavan auton penkin tai auton oven väliin.

VARMISTA, että valjaat säädetään ennen matkaa lapsen vaatetuksen mukaan – talvivaatteiden yhteydessä käytettävä säätö voi olla liian väljä silloin, kun lapsi on kesävaatteissa.

Kun turvaistuin ei ole käytössä, **SÄILYTÄ SITÄ TURVALLISESSA PAIKASSA**. Älä aseta painavia esineitä sen päälle, äläkä säilytä sitä lämmönlähteiden läheisyydessä tai suorassa auringonvalossa.

KIINNITÄ turvaistuin aina, vaikka lapsi ei juuri sillä hetkellä käyttäisikään sitä.

VARMISTA, että auton kaikkien matkustajien turvavyöt on kiinnitetty.

Vaikka Britax-Römer huomioi uusien tuotteiden kehittämisessä sen, että lasten turvaistuimet ovat kosketuksessa auton penkkien kanssa, se ei vastaa auton penkeille tai turvavöille aiheutuvista vahingoista.

TÄRKEÄÄ:

Selkä menosuuntaan asennettuna

Turvaistuinta TULEE aina käyttää lantio- ja diagonaalisen vyön kanssa (hyväksyty UN/ECE-säännöksen 16 tai vastaavien standardien mukaisesti).

Kasvat menosuuntaan asennettuna

Turvaistuinta TULEE aina käyttää lantio- ja diagonaalisen vyön kanssa (hyväksyty UN/ECE-säännöksen 16 tai vastaavien standardien mukaisesti).

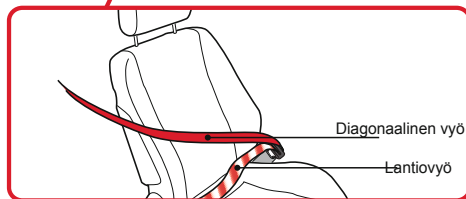
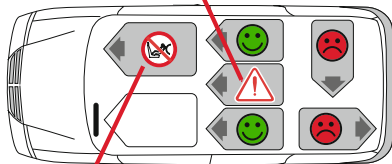
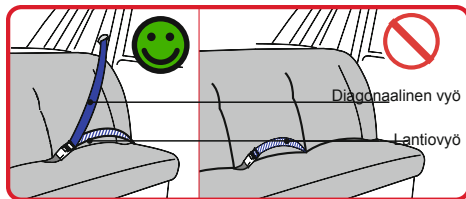

Uuden turvaistuimen esittely

9-25 kg, ryhmä 1-2 (n. 9 kuukautta – 6 vuotta)



1. Istuimen päällinen
2. Käyttöoppaan säilytyspaikka (päällisen takana)
3. Valjaiden lukitus
5. Pehmustetyyny
6. Reititysmerkintä
7. Lantiovyöohjain (kasvot menosuuntaan)
8. Lukitsin
9. Vyötunnelin aukko (selkä menosuuntaan)
10. Valjaiden säätönappi
11. Valjaiden säätöihhna
12. Haaranauha
13. Valjaat
14. Rintapehmuste
15. Vyön yläohjain (15-25 kg, kasvot menosuuntaan)
16. Päätuen päällinen
17. Säädettävä päätuki
18. Päätuen säädin (15-25 kg, kasvot menosuuntaan)
19. Valjashihna-aukko
20. Valjashihna
21. Hihnasuojus
22. Kiinnityssalvan ja tukijalan säilytystila
23. Tukijalan vapautusnappi
24. Tukijalka
25. Kiinnityssalpa (istuimen alla)
26. Kääntyvä jalusta (selkä menosuuntaan)
27. Tukijalan kiinnike
28. Kiinnityshihnan lukon kieli
29. Turvavyön reititysaukko (kasvot menosuuntaan)
30. Leveys säädin
31. Valjaiden korkeuden / päätuen säädin (valjastila)
32. Kiinnityshihnat

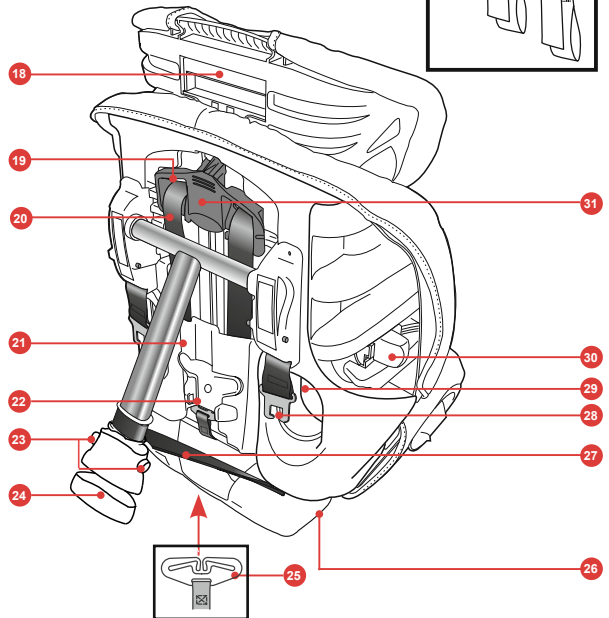
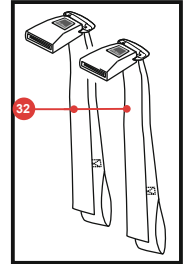
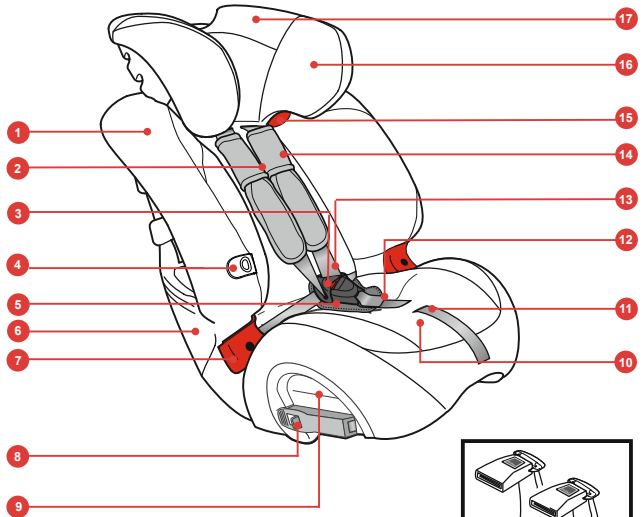

1. Turvaistuimen asettaminen paikoilleen

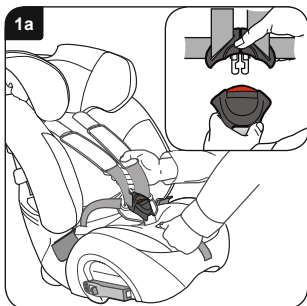

Aseta turvaistuin lattialle.

Paina säätönappia ja vedä samanaikaisesti **MOLEMMAT** olkahihnat mahdollisimman pitkälle eteen (**Kuva 1a**).

Irrota valjaat lukosta (**kuvan 1a pikkukuva**).

Aseta lapsi varoen turvaistuimeen, aseta valjaat lapsen ympärille ja kiinnitä valjaiden lukko.

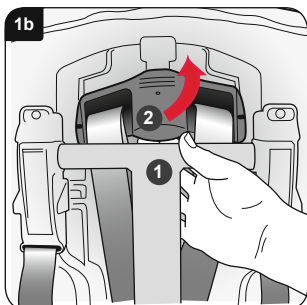

Vedä tukijalan yläpäästä turvaistuimen takaa **1** (**Kuva 1b**).

Nosta valjaiden säädintä ja liikuta sitä ylös tai alas **2** siten, että pääntuessa olevat valjashihna-aukot ovat lapsen olkapäiden tasolla tai hiukan ylempänä.

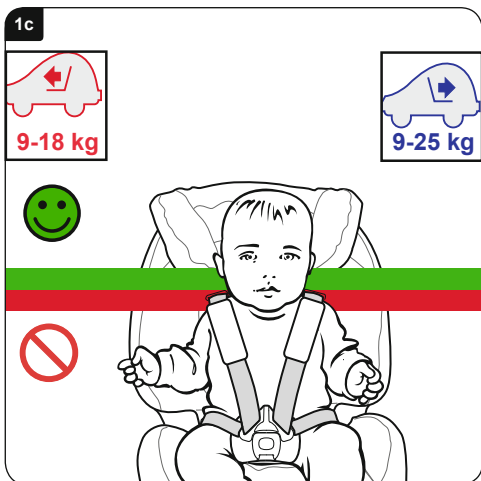

Kun pääntuki on oikeassa asennossa, päästä irti pääntuen säätimestä ja varmista, että se on lukittunut kyseiseen asentoon.

Kun aukkojen yläpää on saavutettu, turvaistuinta voidaan käyttää, kunnes istuimen yläreuna on lapsen silmien tasolla tai kunnes lapsen paino ylittää seuraavat lukemat:

Selkä menosuuntaan: 25 kg

Kasvot menosuuntaan: 18 kg

Säädi turvaistuimen leveys leveysäätimellä (ks. "Uuden turvaistuimen esittely" edellisellä sivulla).



2. Turvaistuimen asennus (selkä menosuuntaan) auton takapenkille

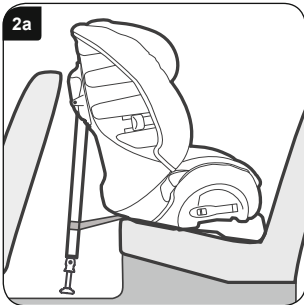

TÄRKEÄÄ – Turvaistuinta TULEE aina käyttää lantio- ja diagonaalisen vyön kanssa (hyväksyty UN/ECE-säännöksen nro 16 tai vastaavien standardien mukaisesti).

TÄRKEÄÄ – Käytä vain tässä käyttöohjeessa mainittuja ja lasten turvalaitteeseen merkittyjä kiinnityspisteitä.

ÄLÄ KOSKAAN asenna selkä menosuuntaan sijoitettua turvaistuinta turvatyynyllä varustetulle matkustajapaikalle.

Sääda tukijalka lyhimpään asentoonsa ja aseta turvaistuin selkä menosuuntaan auton penkkiin niin, että kääntyvä jalusta on auton penkin selkänojaa vasten. Asennuksen jälkeen auton penkin ja turvaistuimen välillä tulisi olla enintään 10 mm tilaa (**Kuva 2a**).

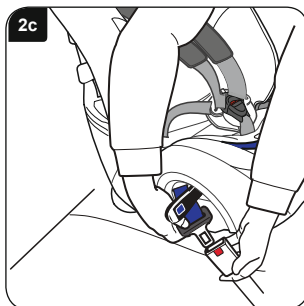
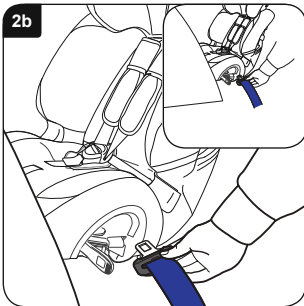

Turvaistuin saa koskettaa edessä olevaa penkkiä, mutta se ei saa nojata sitä vasten. Jos turvaistuin nojaa penkkiä vasten, edessä olevaa auton penkkiä täytyy siirtää eteenpäin siten, ettei kuljettaja tai matkustaja joudu istumaan epämukavassa asennossa. Jos tämä ei onnistu, sijoita turvaistuin muualle autoon.

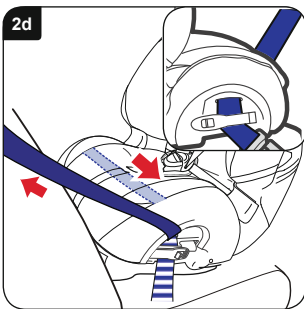

Avaa molemmat lukitukset. Vedä lantio- ja diagonaalista vyötä riittävästi ulos (**n. 600-900 mm**). Pujota vyö lukon vastakkaisella puolella olevan vyön lukituksen ohjaimen läpi ja edelleen vyötunneliin (**Kuva 2b**). Turvaistuimen päällisessä on kaksi aukkoa, jotka helpottavat vyön pujottamista vyötunnelin läpi ja istuimen päällisen alta (**kuvan 2b pikkukuva**).

Pujota turvavyö vyötunnelin läpi, kiinnitä se vastakkaisella puolella ja vie vyön kieli lukkoon (**Kuva 2c**).

Vedä väljä turvavyö turvaistuimen läpi varmistaaksesi, ettei vyö ole kierteellä. Kun vyö on tiukalla, kiinnitä turvavyön lukon puoleinen lukitsin ja varmista, että siihen kiinnittyvät turvavyön lantio- ja diagonaalinen vyö (**kuvan 2d pikkukuva**).

Sulje vastakkaisen puolen lukitsin ja varmista, että siihen kiinnittyy vain turvavyön lantiovyöosa (**Kuva 2d**).

Varmista, että molemmat lukitsimet ovat kiinni.

Jos lukko on nyt asennossa, joka on merkitty  vääräksi, eikä istuinta saa kiinnitettyä oikein (**Kuva 2e**), kokeile toista istuinpaikkaa autossa.

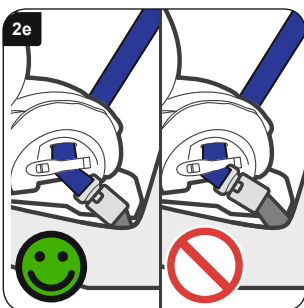

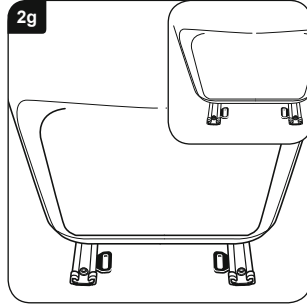
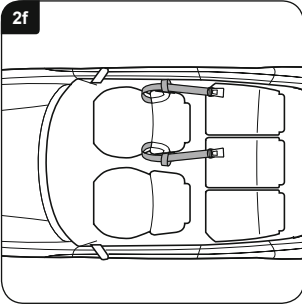

Kierrä kiinnityshihnat turvaistuimen edessä olevan auton penkin ympäri kuvan mukaisesti **(Kuva 2f)**.

Jos auton penkkien liukukiskoissa on kiinnityslenkit, myös niitä voidaan käyttää **(kuvan 2g pikkukuva)**.

TÄRKEÄÄ – Älä kiinnitä kiinnityshihnoja matkatavarahihnoilla.

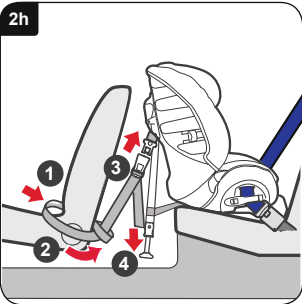

Kiedo kiinnityshihnojen lenkkipäät edessä olevan istuimen ympäri ja takaisin kuvan mukaisesti **1 (Kuva 2h)**. Tuo kiinnityshihnojen päät ulkopuolelta auton penkin ympäri ja pujota ne lenkkien läpi **2**.

Varmista, että tukijalan kiinnitystuuet on suunnattu eteenpäin ja etteivät hihnat ole kierteellä, ja kiinnitä sitten kiinnityshihnojen lukot turvaistuimen sivuilla oleviin kieliin **3**. Kiristä kiinnityshihnat vetämällä vapaita päitä yhtä paljon alaspäin **4**.

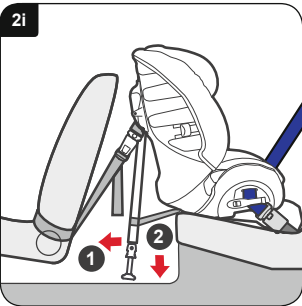

Vedä tukijalka mahdollisimman kauas turvaistuimesta **1 (Kuva 2i)**. Laske tukijalka lattiaan asti pitäen se oikeassa kulmassa **2**. Liikuta tukijalkaa ja varmista, että se pysyy paikoillaan.

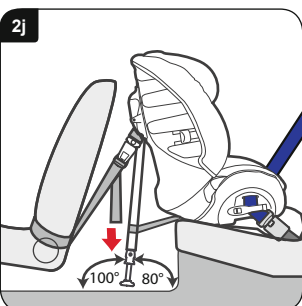

Varmista lopuksi, että kiinnityshihnat on kiristetty hyvin vetämällä niiden vapaita päitä alaspäin **(Kuva 2j)**. Tukijalan täytyy olla tukevasti lattiaa vasten 100 asteen kulmassa vaakatasoon nähden, eikä se saa olla säilytyslokeroon kannen tai vastaavan varassa **(Kuva 2j)**. Tarkista tukijalan ja lattian välinen kulma käyttöohjeen takasivulla olevan kulmamitan avulla.

Kokeile, onko turvaistuin kiinnitetty kunnolla liikuttamalla sitä eteen ja taakse sekä puolelta toiselle. Jos se tuntuu olevan löysällä tai jos tukijalka ei ole 100 asteen kulmassa lattiaan nähden, istuin täytyy asentaa uudelleen, jotta se on tukevasti kiinnitetty oikeassa kulmassa.

Aseta lapsi istuimeen **Kuvan 5f** mukaisesti.

3. Turvaistuimen asennus (selkä menosuuntaan) takapenkin keskipaikalle

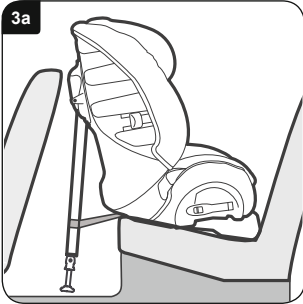

TÄRKEÄÄ – Turvaistuinta TULEE aina käyttää lantio- ja diagonaalisen vyön kanssa (hyväksytty UN/ECE-säännöksen nro 16 tai vastaavien standardien mukaisesti).

TÄRKEÄÄ – Käytä vain tässä ohjeessa mainittuja ja lasten turvalaitteeseen merkittyjä kiinnityspisteitä.

ÄLÄ KOSKAAN asenna selkä menosuuntaan sijoitettua turvaistuinta turvatyynyllä varustetulle matkustajapaikalle.

Säädä tukijalka lyhyimpään asentoonsa ja aseta turvaistuin selkä menosuuntaan päin keskelle kuljettajan ja matkustajan penkkien väliin siten, että käännettävä jalusta nojaa edessä olevan penkin selkänjojaa vasten **(Kuva 3a)**.

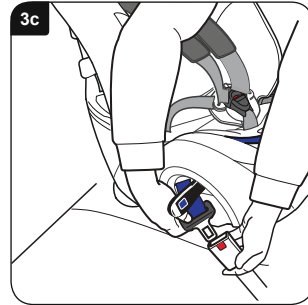
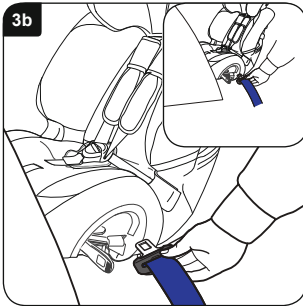

Avaa molemmat lukitukset. Vedä lantio- ja diagonaalista vyötä riittävästi ulos (**n. 600-900 mm**). Pujota vyö lukon vastakkaisella puolella olevan lukitushihnan ohjaimen läpi ja edelleen hihnatunneliin **(Kuva 3b)**. Turvaistuimen päällisessä on kaksi aukkoa, jotka helpottavat vyön pujottamista vyötunnelin läpi ja istuimen päällisen alta **(kuvan 3b pikkukuva)**.

Pujota turvavyö vyötunnelin läpi, kiinnitä se vastakkaisella puolella ja vie lukon kieli lukkoon **(Kuva 3c)**.

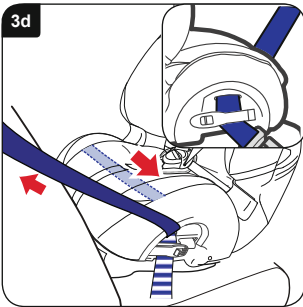

Vedä väljä turvavyö turvaistuimen läpi varmistaaksesi, ettei vyö ole kierteellä. Kun vyö on tiukalla, sulje turvavyön lukon puoleinen lukitsin ja varmista, että turvavyön lantio- ja diagonaalinen vyö kiinnittyvät siihen **(kuvan 3d pikkukuva)**.

Sulje vastakkaisen puolen lukitsin ja varmista, että siihen kiinnittyy vain turvavyön lantiovyöosa **(Kuva 3d)**.

Varmista, että molemmat lukitsimet ovat kiinni.

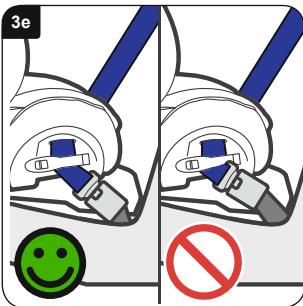

Jos lukko on nyt asennossa, joka on merkitty  vääräksi, eikä istuinta saa kiinnitettyä oikein **(Kuva 3e)**, kokeile toista istuinpaikkaa autossa.

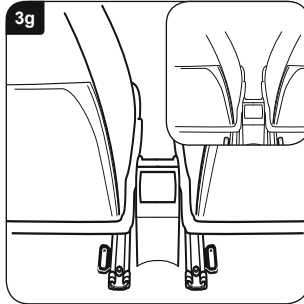
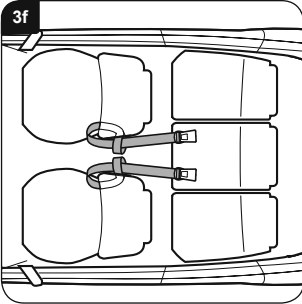

Kierrä sekä kuljettajan että matkustajan istuimen ympäri yksi kiinnityshihna kuvan mukaisesti **(Kuva 3f)**.

Jos auton penkkien liukukiskoissa on kiinnityslenkit, myös niitä voidaan käyttää **(kuvan 3g pikkukuva)**.

TÄRKEÄÄ – Älä kiinnitä kiinnityshihnoja matkatavarahihnoilla.

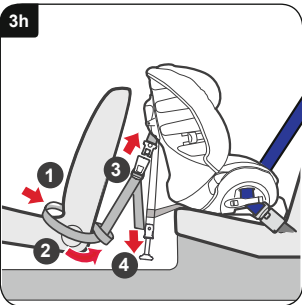

Kiedo kiinnityshihnojen lenkkipäät edessä olevan istuimen ympäri ja takaisin kuvan mukaisesti **1 (Kuva 3h)**. Tuo kiinnityshihnojen päät ulkopuolelta auton penkin ympäri ja pujota ne lenkkien läpi **2**.

Varmista, että tukijalan kiinnitystuet on suunnattu eteenpäin ja etteivät hinnat ole kierteellä, ja kiinnitä sitten kiinnityshihnojen lukot turvaistuimen sivuilla oleviin kieliin **3**. Kiristä kiinnityshihnat vetämällä vapaita päitä yhtä paljon alaspäin **4**.

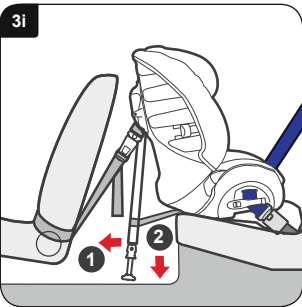

Vedä tukijalka mahdollisimman kauas turvaistuimesta **1 (Kuva 3i)**. Laske tukijalka lattiaan asti pitäen se oikeassa kulmassa **2**. Liikuta tukijalkaa ja varmista, että se pysyy paikoillaan.

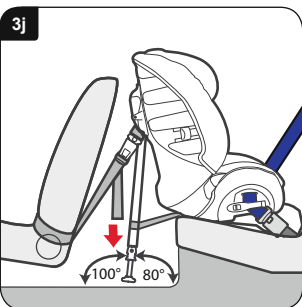

Varmista lopuksi, että kiinnityshihnat on kiristetty hyvin vetämällä niiden vapaita päitä alaspäin **(Kuva 3j)**. Tukijalan täytyy olla tukevasti lattiaa vasten 100 asteen kulmassa vaakatasoon nähden. **(Kuva 3j)**. Se ei saa olla säilytyslokeron kannen tai vastaavan varassa. Tarkista tukijalan ja lattian välinen kulma käyttöohjeen viimeisellä sivulla olevan kulmamittan avulla.

Kokeile, onko turvaistuin kiinnitetty kunnolla liikuttamalla sitä eteen ja taakse sekä puolelta toiselle. Jos se tuntuu olevan löysällä tai jos tukijalka ei ole 100 asteen kulmassa lattiaan nähden, istuin täytyy asentaa uudelleen, jotta se on tukevasti kiinnitetty oikeassa kulmassa.

Aseta lapsi istuimeen **Kuvan 5f** mukaisesti.

4. Turvaistuimen asennus (selkä menosuuntaan) auton etupenkille

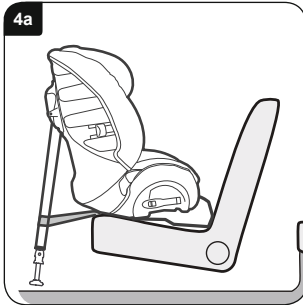

TÄRKEÄÄ – Turvaistuinta TULEE aina käyttää lantio- ja diagonaalisen vyön kanssa (hyväksyty UN/ECE-säännöksen nro 16 tai vastaavien standardien mukaisesti).

TÄRKEÄÄ – Käytä vain tässä käyttöohjeessa mainittuja ja lasten turvalaitteeseen merkittyjä kiinnityspisteitä.

ÄLÄ KOSKAAN asenna selkä menosuuntaan sijoitettua turvaistuinta turvatyynyllä varustetulle matkustajapaikalle.

Työnnä auton etuistuinta taaksepäin luodaksesi tilaa turvaistuimelle, mutta vain sen verran, että takana matkustavalla on yhä mukava asento.

Sääda tukijalka lyhyimpään asentoonsa ja aseta turvaistuin auton penkille selkä menosuuntaan siten, että kääntyvä jalusta on auton penkin selkänojaa vasten (**Kuva 4a**).

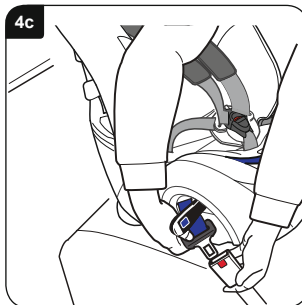
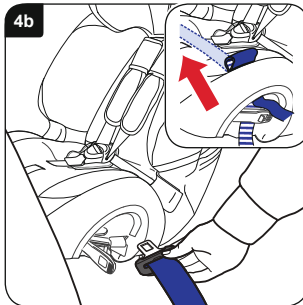

TÄRKEÄÄ – ÄLÄ KOSKAAN aseta turvaistuinta kojelautaa tai tuulilasia vasten.

Avaa molemmat lukitukset. Vedä lantio- ja diagonaalista vyötä riittävästi ulos (n. 600-900 mm). Pujota vyö lukon vastakkaisella puolella olevan lukitshihnan ohjaimen läpi ja edelleen hihnatunneliin (**Kuva 4b**).

Turvaistuimen päällisessä on kaksi aukkoa, jotka helpottavat vyön pujottamista vyötunnelin läpi ja istuimen päällisen alta (**kuvan 4b pikkukuva**).

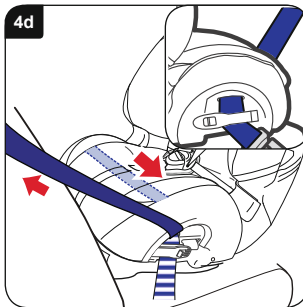



Pujota turvavyö vyötunnelin läpi, kiinnitä se vastakkaisella puolella ja vie lukon kieli lukkoon (**kuva 4c**).

Vedä väljä turvavyön turvaistuimen läpi varmistaaksesi, ettei vyö ole kierteellä. Kun vyö on tiukalla, sulje turvavyön lukon puoleinen lukitsin ja varmista, että lantio- ja diagonaalinen vyö kiinnittyvät siihen (**kuvan 4d pikkukuva**).

Sulje vastakkaisen puolen lukitsin ja varmista, että siihen kiinnittyy vain turvavyön lantiovyöosa (**Kuva 4d**).

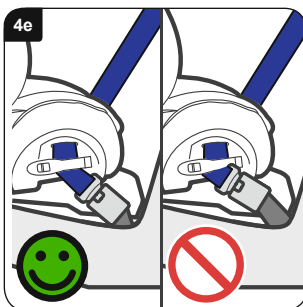
Varmista, että molemmat lukitsimet ovat kiinni.



Jos lukko on nyt asennossa, joka on merkitty  vääräksi, eikä istuinta saa kiinnitettyä oikein (**Kuva 4e**), kokeile toista istuinpaikkaa autossa.

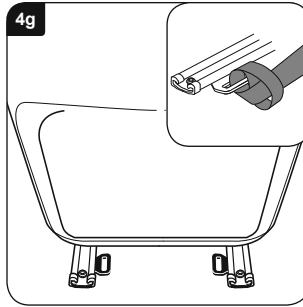
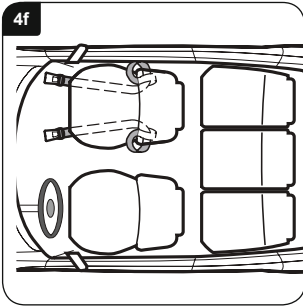

Kierrä kiinnityshihna etumatkustajan istuimen ympäri kuvan mukaisesti (Kuva 4f).

Jos auton penkkien liukukiskoissa on kiinnityslenkit, myös niitä voidaan käyttää (Kuvan 4g pikkukuva).

TÄRKEÄÄ – Älä kiinnitä kiinnityshihnoja matkatavarahihnoilla.

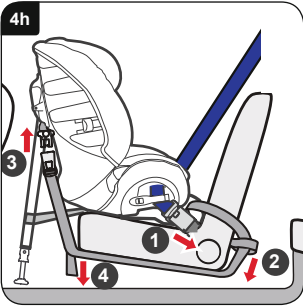

Kiedo kiinnityshihnojen lenkipäät edessä olevan istuimen ympäri ja takaisin kuvan mukaisesti **1** (Kuva 4h). Tuo kiinnityshihnojen päät ulkopuolelta auton istuimen ympäri ja pujota ne lenkkien läpi **2**.

Työnnä lukolliset päät istuimen alle. Varmista, että tukijalan kiinnitystuet on suunnattu eteenpäin ja etteivät hihnat ole kierteellä, ja kiinnitä sitten kiinnityshihnojen lukot turvaistuimen sivuilla oleviin kielisiin **3**. Kiristä kiinnityshihnat vetämällä vapaita päitä yhtä paljon alaspäin **4**.

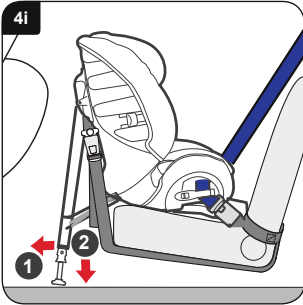

Vedä tukijalka mahdollisimman kauas turvaistuimesta **1** (Kuva 4i). Laske tukijalka lattiaan asti pitäen se oikeassa kulmassa **2**. Liikuta tukijalkaa ja varmista, että se pysyy paikoillaan.

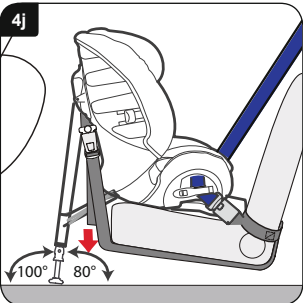

Varmista lopuksi, että kiinnityshihnat on kiristetty hyvin vetämällä niiden vapaita päitä alaspäin (Kuva 4j). Tukijalan täytyy olla tukevasti lattiaa vasten 100 asteen kulmassa vaakatasoon nähden, eikä se saa olla säilytyslokero kannen tai vastaavan varassa (Kuva 4j). Tarkista tukijalan ja lattian välinen kulma käyttöohjeen takasivulla olevan kulmamittan avulla.

Kokeile, onko turvaistuin kiinnitetty kunnolla liikuttamalla sitä eteen ja taakse sekä puolelta toiselle. Jos se tuntuu olevan löysällä tai jos tukijalka ei ole 100 asteen kulmassa lattiaan nähden, istuin täytyy asentaa uudelleen, jotta se on tukevasti kiinnitetty oikeassa kulmassa.

Aseta lapsi istuimeen **Kuvan 5f** mukaisesti.

5. Turvaistuimen asennus (kasvot menosuuntaan) turvavyöllä

9-18 kg, ryhmä 1 (n. 9 kuukautta – 4 vuotta)

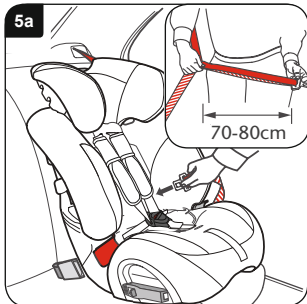

TÄRKEÄÄ – Turvaistuinta TULEE aina käyttää lantio- ja diagonaalisen vyön kanssa (hyväksytty UN/ECE-säännöksen 16 tai vastaavien standardien mukaisesti).

TÄRKEÄÄ – Käytä vain tässä käyttöohjeessa mainittuja ja lasten turvalaitteeseen merkittyjä kiinnityspisteitä.

Tukijalka säilytetään sitä varten olevassa säilytystilassa.

Aseta turvaistuin autoon menosuuntaan päin. Käännä turvaistuimen etuosa itseesi päin, jotta lapsi on helpompi asettaa siihen. Vedä turvavyö ulos kuvan mukaisesti pitäen lantio- ja diagonaalista vyötä yhdessä (**Kuvan 5a pikkukuva**).

TÄRKEÄÄ – Vyö ei saa koskaan jäädä kierteelle.

Pujota turvavyö turvaistuimen etupuolelta ensimmäisen reititysaukon läpi ja istuimen taakse kuvan mukaiseen kohtaan (**Kuva 5a**).

TÄRKEÄÄ – Älä käytä pääntuessa olevaa punaista diagonaalisen vyön ohjainta.

Tartu vyöhön ja pujota se toisen reititysaukon läpi (**Kuva 5b**).

Hyödyllinen vinkki – Jos turvavyö on liian lyhyt, diagonaalinen vyö täytyy ehkä vetää pääntuen takaa ennen asennusta.

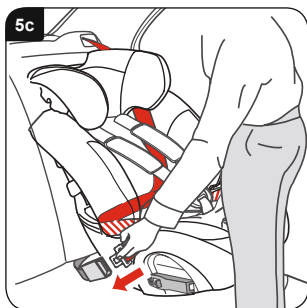
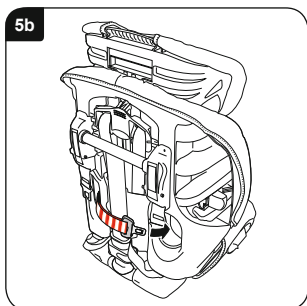

Vedä löysä auton turvavyö turvaistuimen etupuolelle ja kiinnitä turvavyö lukkoon (**Kuva 5c**).

Varmista, ettei turvavyö ole kierteellä ja että lantiovyö kulkee molempien punaisten lantiovyöohjainten kautta. Varmista, että diagonaalinen vyö on turvakaukalon takapuolella pääntuen takana.

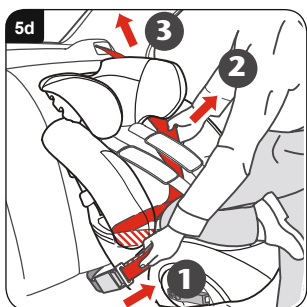

Työnnä turvaistuin auton istuimeen koko kehon painolla ja kiinnitä se seuraavassa järjestyksessä.

Vedä diagonaalista vyötä ja pidä sitä **1** paikallaan **2** löysyyden poistamiseksi ja kiristä sitten vyö vetämällä **3** (**Kuva 5d**).

Tarkista istuimen kiinnitys vetämällä vyötä tiukasti. Turvaistuin saa liikkua vain vähän tai ei ollenkaan. Jos turvaistuin on vielä löysällä, suorita kiristystoimenpiteet uudelleen.



5e



TÄRKEÄÄ – Tarkista turvavyön lukon paikka ja varmista, että istuinta pitää paikallaan turvavyö, **EI** turvavyön lukko (Kuva 5e).

Jos turvavyön lukko on väärässä paikassa, sijoita turvaistuin johonkin muuhun auton istuinpaikkaan.

Jos olet epävarma, ota yhteyttä asiakaspalveluun puhelimitse numerossa **+49 (0) 731-93 45-199** tai sähköpostitse osoitteessa **service.de@britax.com**, tai käy osoitteessa **www.britax-roemer.de**.

5f



Aseta lapsi turvaistuimeen ja kiinnitä valjaat. Varmista, että valjaat eivät jää kierteelle. Kiristä valjaat vetämällä säätöhihnaa eteenpäin.

TÄRKEÄÄ – Lantiovyön tulee olla mahdollisimman edessä ja alhaalla lapsen lantion päällä.

Varmista lopuksi, että rintapehmusteet on vedetty alas lapsen rintakehän päälle (Kuva 5f).

6. Turvaistuimen asennus (kasvot menosuuntaan) aikuisten turvavyöllä

15-25 kg, ryhmä 2 (n. 4 – 6 vuotta)

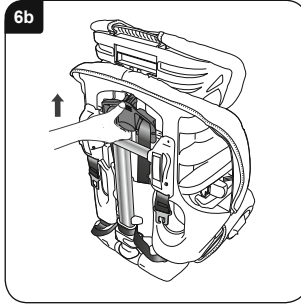
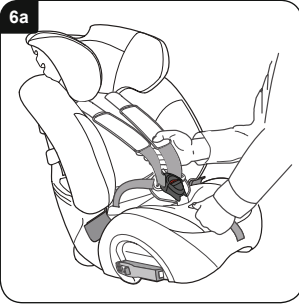

Turvaistuimen asettaminen paikoilleen

Aseta turvaistuin lattialle, jotta valjaat voidaan poistaa.

Paina säätönappia ja vedä samanaikaisesti **MOLEMMAT** olkahihnat mahdollisimman pitkälle eteen (**Kuva 6a**).

Käännä istuin ympäri. Nosta istuimen takaosassa olevaa valjaiden säädintä ja nosta sitä ylös, kunnes pääntuessa olevat olkahihna-aukot ovat ylimmässä asennossa. (**Kuva 6b**).

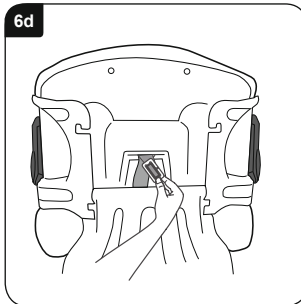
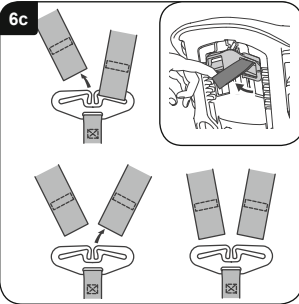

Irrota molemmat olkahihnat turvaistuimen takana olevasta kiinnikkeestä (**Kuva 6c**) ja aseta pidike turvakaukalon alaosaan **1** (**Kuva 6g**).

Irrota rintapehmusteet niiden kiinnikkeistä (**kuvan 6c pikkukuva**). Vedä sekä olkahihnat että rintapehmusteet läpi istuimen etupuolelta ja irrota rintakehäpehmusteet olkahihnoista.

Aseta turvaistuin takaosa alaspäin. Irrota säätöhihna haarahihnan pidikkeestä. Käännä kiinnikettä niin, että se menee haarahihnan läpi, ja työnnä se istuimen etupuolelle (**Kuva 6d**).

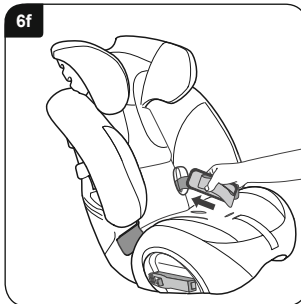
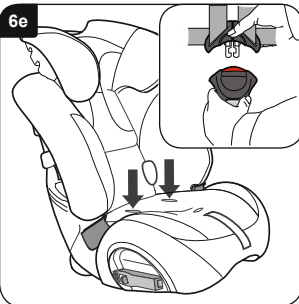

Käännä turvaistuin pystyasentoon ja irrota valjaat lukosta (**kuvan 6e pikkukuva**). Työnnä valjaskiinnikkeet ja lukon kielet päällisen alle lantiovyön aukoista (**Kuva 6e**).

Kiinnitä lukot, valjashihnat ja rintapehmusteet kuminauhojen taakse (**Kuva 6f**). Työnnä säätöhihna päällisessä olevasta aukosta.

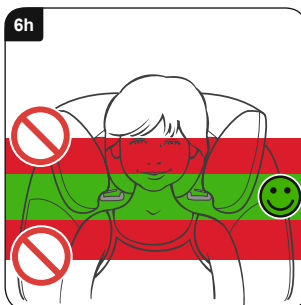
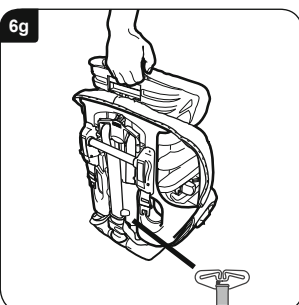

Tue istuinta ja paina pääntuen takaosassa olevaa pääntuen säädintä (**Kuva 6g**). Varmista, että rintapehmusteet on poistettu edellä (**Kuva 6c**) esitetyllä tavalla.

Nosta pääntukea siten, että lapsen pää sijoittuu sen keskelle (**Kuva 6h**). Kun pääntuki on oikeassa asennossa, päästä irti pääntuen säätimestä ja varmista, että se on lukittunut paikoilleen.

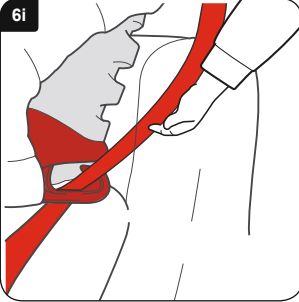

Turvaistuimen asennus

TÄRKEÄÄ – Turvaistuinta TULEE aina käyttää lantio- ja diagonaalisen vyön kanssa (hyväksytty UN/ECE-säännöksen 16 tai vastaavien standardien mukaisesti).

TÄRKEÄÄ – Käytä vain tässä käyttöohjeessa mainittuja ja lasten turvalaitteeseen merkittyjä kiinnityspisteitä.

Aseta turvaistuin autoon menosuuntaan päin.

Pujota turvavyön diagonaalinen osa vyön tummanpunaisen yläohjaimen läpi vyön lukon **VASTAKKAISELLA** puolella (**Kuva 6i**).

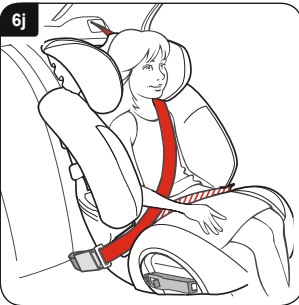

Vedä turvavyö poikittain lapsen yli ja kiinnitä se (**Kuva 6j**). Turvavyön lantiovyöosan tulee olla lantiovyön punaisissa ohjaimissa turvaistuimen molemmin puolin. Varmista, että vyö ei jää kierteelle tai löysälle.

TÄRKEÄÄ – Lantiovyön tulee olla mahdollisimman edessä ja alhaalla lapsen lantion päällä.

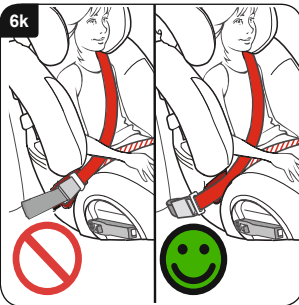

TÄRKEÄÄ – Tarkista turvavyön lukon paikka ja varmista, ettei se pääse kulkeutumaan turvaistuimen ympäri lantiovyön punaisen ohjaimen päälle (**Kuva 6k**).

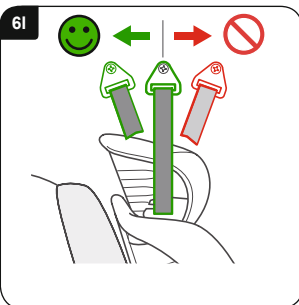

Tarkista turvavyön ylempään kiinnityspisteen paikka autossa (**kuva 6l**). Jos tämä kiinnityspiste on turvaistuinta edempänä, sitä ei pidä käyttää. Kokeile muuta sijoituspaikkaa autossa.



Postupujte pečlivě a přesně podle tohoto návodu k použití. Když tato sedačka není bezpečně zabudována a Vaše dítě není správně připásáno, jsou Vaše dítě a ostatní pasažéři při nehodě vystaveni vážnému riziku zranění.

DŘÍVE NEŽ svou dětskou sedačku zabudujete, přečtěte si, prosím, pečlivě tento návod k použití.

Hampshire Trading Standards Authority (Obchodní dozor anglického hrabství Hampshire) a Britax doporučují, použité dětské sedačky do auta ani nekupovat ani je dále prodávat. Zlikvidujte svou dětskou sedačku bezpečně a odpovídajícím způsobem pro životní prostředí. Neprodávejte ji ani ji nepředávejte dále.

Po nehodě by měly být dětská sedačka a bezpečnostní pásy ve vozidle vyměněny. I když vypadají nepoškozeny, nemohou už Vaše dětská sedačka a bezpečnostní pásy ve vozidle při následující nehodě Vaše dítě dostatečně chránit.

Žádná dětská sedačka není bezpečná proti protřetí

Pásový systém nemohou být konstruovány absolutně "bezpečné pro děti"; odpovídají však zákonným požadavkům Evropské normy ECE R44. Pás musí být vždy správně nasazen a nastaven a dítě musí být nabádáno k tomu, aby pásový systém nechal na sobě.

Péče o Vaši dětskou sedačku

Zbytky jídla a nápojů se mohou dostat do zámků pásů. To může vést k tomu, že zámků pásů nefungují řádně – nezaklapnou do sebe. Čistěte zámků pásů teplou vodou. **(Obr. A a B)**.

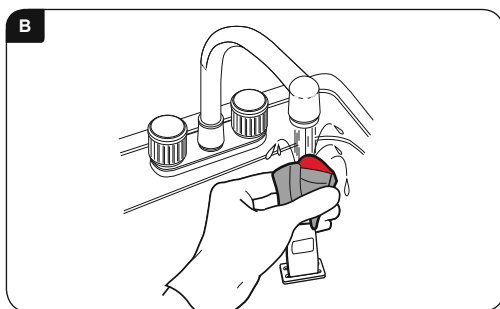
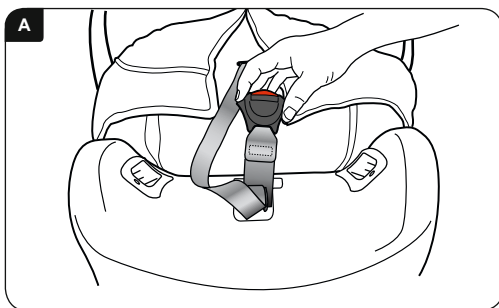

Čištění potahu

Přečtěte si, prosím, etikety s předpisy pro praní potahu.

Potah **NESUŠIT** strojově, nýbrž odstředít a poté nechat sušit.

Čištění pásů a vaničky sedačky

Čistit s pomocí houby a používat JEN ruční mycí mýdlo a teplou vodu.

Při čištění **ŽÁDNÉ** pásů NEBO části pásů nebo sedačky nesnímejte nebo se nepokoušejte snímat.

Nepoužívat **ŽÁDNÁ** rozpouštědla, chemické čisticí prostředky nebo kapalné prací prostředky, protože ty by mohly poškodit pásy a sedačku.

Části sedačky **NEMAZAT NEBO NEOLEJOVAT**.

Potah sejmout a upevnit

Stlačetlačítko přestavení pásu a zatáhněte svou rukou pod hrudními polštáři OBA ramenní pásy pokud možno co nejvíce dopředu.

Vytáhněte třmen za sedačkou dopředu a vyhákněte oba ramenní pásy.

Stáhněte potah z horního okraje sedačky a dejte, jak je vyobrazeno, pásy na přední stranu sedačky. **(Obr. 6c)**. Uvolněte uzávěr a a sejměte čalouněný polštář



uvolněním háku a podkroužku. Stáhněte ochranný ramenní polštář z ramenních pásů. Stáhněte potah opatrně ze sedačky, uvolněte přitom ramenní pásy, zámek pásu a přestavovací pás otvory v potahu.

Potah se natahuje zase v obráceném pořadí. Dávejte pozor na to, aby se pásy nepřetočily.

DŮLEŽITÉ – Potah a ochranné ramenní polštáře jsou bezpečnostní části. **NIKDY** dětskou sedačku nepoužívejte bez těchto dílů. Nevystavujte bezpečnost svého dítěte riziku použitím náhradních potahů od jiných výrobců. Ty mohou vést k tomu, že Vaše dítě už není chráněno jak je nejlépe možné.

Náhradní potahy je možné dostat u svého obchodníka se zbožím firmy Britax-Römer, nebo se obraťte na zákaznickou službu společnosti Britax-Römer pod tel. č.: +49 (0) 731-93 45-199.

Záruka

Všechny výrobky firmy Britax-Römer byly pečlivě konstruovány, vyrobeny a odzkoušeny. Pokud by se však tento výrobek v průběhu 12 měsíců po koupi ukázal být vadný na základě materiálové nebo výrobní vady, předložte výrobek svému prodejnímu místu. My podle svého zvážení buď provedeme bezplatnou opravu nebo výrobek nahradíme stejným nebo podobným.

K záručním účelům je potřebný doklad o koupi. Ze záručních důvodů doporučujeme, abyste svůj doklad o koupi uschovali a připevnili na návod k použití a uchovávali v sedačce.

Společnost Britax-Römer nepřebírá žádné ručení za škody, které vzniknou zneužitím nebo opomenutím. Tato záruka je nepřenositelná a neplatí proto pro výrobky nakoupené jako použité.

Vaše zákonná práva zůstanou touto zárukou nedotčena.

Při pochybách platí

Ne všechny autosedačky se hodí do všech aut. Pro radu, zda toto omezení platí pro Vaše auto, navštivte naši webovou stránku www.britax-roemer.de nebo zavolejte naši službu zákazníkům na tel.: +49 (0) 731-93 45-199 nebo pošlete e-mail na service.de@britax.com.

Varování

9-25 kg skupina 1-2 (cca. 9 měsíců – 6 let)



NEBEZPEČÍ ŽIVOTA!

Dětskou sedačku **NIKDY** nepoužívejte dozadu otočenou na sedadle s airbagem.

Dětskou sedačku **NIKDY** nepoužívejte dopředu otočenou na sedadle s airbagem, pouze v tom případě, když výrobce potvrdí její bezpečnost.

Dětskou sedačku **NEPOUŽÍVAT** na sedadlech vozidla směřujících do strany nebo dozadu.

NEPOUŽÍVAT ŽÁDNÉ podložky jako bedýnky nebo kabáty k zvýšení dětské sedačky na sedadle vozidla. Při nehodě by pásy Vaší dětské sedačky a pásy vozidla Vaše dítě nechránily nejlépe.

Dětskou sedačku **NEPOUŽÍVEJTE** doma. Nebyla konstruována pro použití v domácnosti a má být používána pouze ve Vašem autě.

Dětskou sedačku **NEZKOUŠEJTE** rozebírat, měnit nebo vkládat díly nebo její pásy nebo pásy svého vozidla měnit nebo používat jinak, než je předepsáno. Oficiální schválení už není platné, když byly provedeny změny.

Na dětské sedačce nesmíte provést **ŽÁDNÉ** změny; to přísluší výrobci.

Nenechávejte své děti **NIKDY** samotné v autě, ani na krátkou dobu.

NENECHÁVEJTE vzadu v autě ležet volné předměty, jako kusy zavazadel nebo knihy. Volné předměty musí být zajištěny, protože při náhlém brzdění létají sem a tam a mohou způsobit vážná zranění. Velké těžké předměty představují obzvláštní riziko.

Složená sedadla ve vozidle **NENECHÁVAT** nezaklapnutá. Při náhlém brzděném manévru může uvolněné sedadlo Vaše dítě vážně zranit.

Svému dítěti nedovolte **NEDOVOLTE**, aby si s dětskou sedačkou hrálo nebo měnilo její nastavení.

ULOŽTE tento návod k použití na lehký dostupném místě.

ZAKRÝVEJTE dětskou sedačku, když vaše auto stojí na přímém slunci. Kování se mohou při slunečním ozáření velmi ohřát a potah může vyblednout.

ZAJISTĚTE, aby se dětská sedačka nezaklínila sklopným sedadlem nebo dveřmi vozidla.

ZAJISTĚTE, aby pásy byly před jízdou napnuté způsobem odpovídajícím oblečení Vašeho dítěte – když pásy sedí při zinním oblečení, mohou být při letním oblečení být příliš volné.

Při nepoužívání dětskou sedačku **ULOŽTE NA BEZPEČNÉM MÍSTĚ**. Neodkládejte na dětskou sedačku žádné těžké díly a neukládejte ji na zdrojích topení nebo na přímém slunečním světle.

ZAJISTĚTE dětskou sedačku vždy, i když není právě používána Vaším dítětem.

DBEJTE na to, aby všechny osoby ve vozidle měly zapnuté své bezpečnostní pásy.

I když firma Britax-Römer dbá při vývoji nových výrobků na to, aby automobilové dětské sedačky byly v kontaktu s sedadly vozidla, neručí firma Britax-Römer žádným způsobem za škody na sedadlech vozidla nebo bezpečnostních pásích.

DŮLEŽITÉ:

Dozadu směřující použití

Dětská sedačka **MUSÍ** být použita vždy s jedním pánevním a diagonálním pásem (schváleno podle Směrnice UN/ECE č. 16 nebo příslušných norem).

Dopředu směřující použití

Dětská sedačka **MUSÍ** být použita vždy s jedním pánevním a diagonálním pásem (schváleno podle Směrnice UN/ECE č. 16 nebo příslušných norem).

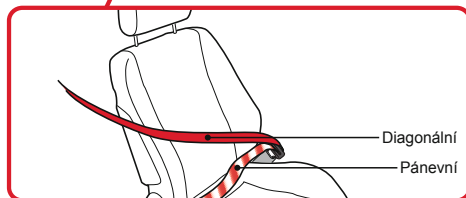
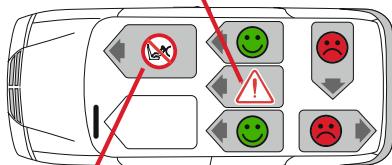
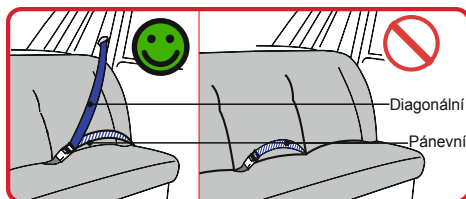

Úvod k Vaší nové dětské sedačce

9-25 kg skupina 1-2 (cca. 9 měsíců – 6 let)



1. Potah sedačky
2. Příhrádka pro návod k použití (za potahem)
3. Zámek pásu
4. Pohodlná poduška
5. Pokyn pro uživatele
6. Vedení pánevního pásu (vpřed směrované použití)
7. Uzávěr
8. Tunelová zásuvka pásu (vzad směrované použití)
9. Tlačítko přestavení pásu
10. Přestavovací pásek pásu
11. Krokový třmen
12. Pás
13. Ochranné ramenní polštáře
14. Vrchní vedení pásu (15-25 kg, vpřed směrované použití)
15. Povlak opěrky hlavy
16. Přestavitelná opěrka hlavy
17. Přestavovač opěrky hlavy (15-25 kg, vpřed směrované)
18. Rozparek pro pás
19. Pás popruhu
20. Ochrana pásu
21. Třmen a uložení podpěrné nožky
22. Uvolňovací tlačítko pro podpěrnou nožku
23. Podpěrná nožka
24. Třmen (pod sedačkou)
25. Kyvná nožka – (pro vzad směrované použití)
26. Držák opěrné nožky
27. Přídružný jazýček pásu
28. Vodící štěrbinu bezpečnostního pásu (vpřed nasměrované použití)
29. Nastavení šířky
30. Přestavovač výška pásu /opěrky hlavy (přestavovač pásu)
31. Upínací popruhy
32. Upínací popruhy

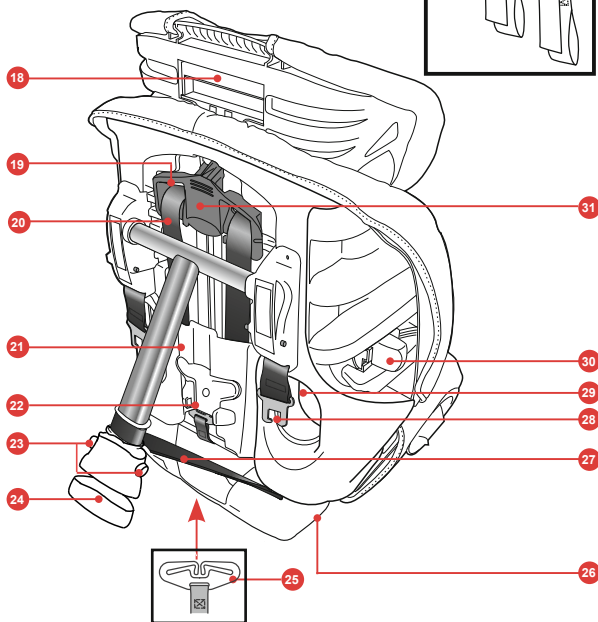
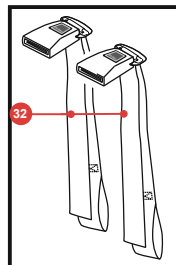
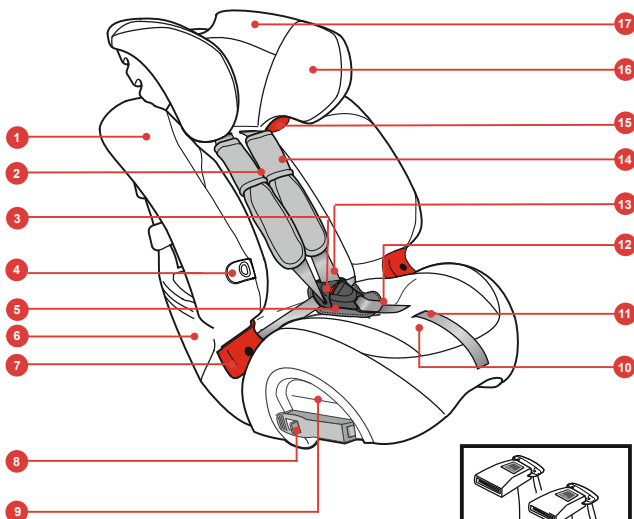

1. Přizpůsobení dětské sedačky

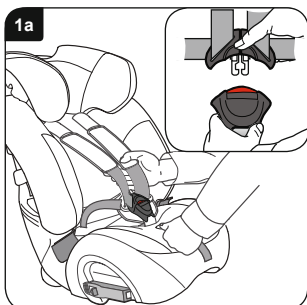

Dětskou sedačku položte na zem.

Stlačte přestavovací tlačítko a zatáhněte současně **OBA** ramenní pásy co možná nejvíce vpřed (**Obr. 1a**).

Uvolněte pás ze zámku (**Vložka v Obr. 1a**).

Posadte své dítě opatrně do sedačky, oblečte pás a zapněte znovu zámek pásu.

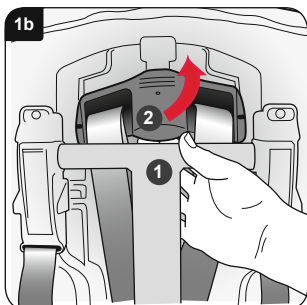

Odtáhněte vrchní konec opěrné nožky ze zadní strany dětské sedačky **1** (**Obr. 1b**).

Nadzdvihněte přestavení pásu a pohybujte jím nahoru nebo dolů, **2** aby štěrbinu pro pás v opěrce hlavy byly ve výšce nebo lehce nad rameny Vašeho dítěte.

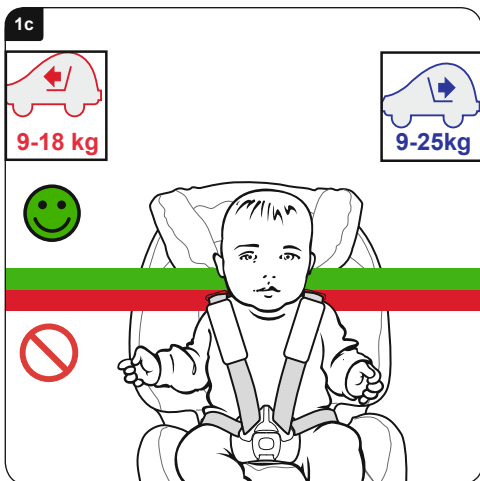

Když je opěrka hlavy ve správné poloze, pusťte přestavovač opěrky hlavy a zkontrolujte, že je v této poloze zapadlý.

Když jste dosáhli horního konce štěrbin, může Vaše dítě dětskou sedačku dále používat až je jeho výška očí ve výšce horní hrany sedačky nebo když Vaše dítě váží více než:

Otočení proti směru jízdy: 25 kg

Otočení ve směru jízdy 18 kg

Použijte nastavení šířky (viz "Úvod k Vaší dětské sedačce" na předchozí straně), abyste nastavili šířku Vaší dětské sedačky.



2. Instalace Vaší dětské sedačky (směřované dozadu) na zadní sedadlo vozidla

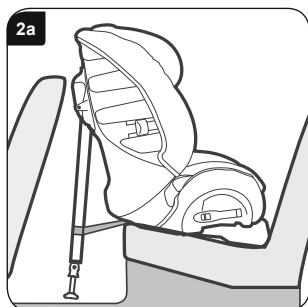

WICHTIG – Dětská sedačka MUSÍ být použita vždy s jedním pánevním a diagonálním pásem (schváleno podle Směrnice UN-/ECE č. 16 nebo příslušných norem).

DŮLEŽITÉ – Nepoužívejte žádné jiné nosné body, než popsané v tomto návodu k použití a vyznačené v dětském zadržovacím zařízení.

Dětskou sedačku **V ŽÁDNÉM PŘÍPADĚ** nepoužívejte dozadu otočenou na sedadle vybaveném airbagem.

Posadte dětskou sedačku s opěrnou nožkou směrovanou dozadu v nejkratší polohu tak na sedadlo vozidla, aby kyvná nožka ležela proti zadní straně sedadla ve vozidle. Po nasazení by neměla být mezera mezi dětskou sedačkou a sedadlem vozidla větší než 10 mm (**Obr. 2a**).

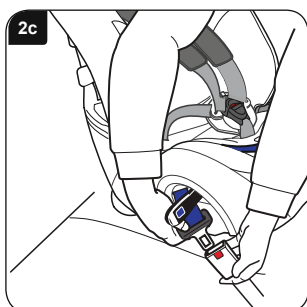
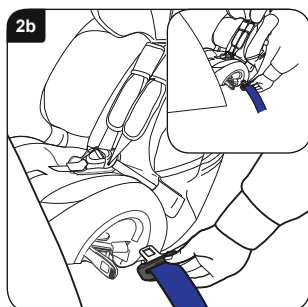

Dětská sedačka se může dotýkat přední ležícího sedadla vozidla, nesmí na něj ale tlačit. Pokud se dětská sedačka dotýká přední ležícího sedadla vozidla, nastavte toto tak, aby se řidič nebo pasažér nedostal do nepohodlné polohy. Když se to nepodaří, zkuste jinou polohu dětské sedačky ve vozidle.

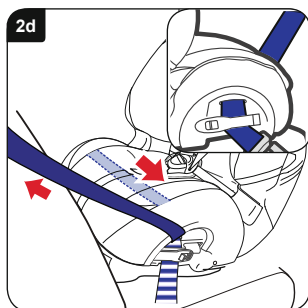

Otevřete oba uzávěry. Vytáhněte dostatečně pánevní a diagonální pás (cca. 600-900mm). Protáhněte pás vedením uzávěru pásu na opačné straně zámku a do tunelu pásu (**Obr. 2b**). Existují dva přístupové rozparky potahu sedačky, aby ulehčily zavedení pásu tunelem pásu a pod potah sedačky (**Vložka v Obr. 2b**).

Protáhněte pás sedačky tunelem pásu, upevněte ho na druhé straně a zasuňte jazýček pásu do zámku (**Obr. 2c**).

Protáhněte volný pás sedadla dětskou sedačkou, abyste zajistili, že není pás sedadla přetočen. Když je pás napnutý, uzavřete uzávěr na druhé straně a dejte pozor na to, že jsou tím zajištěny pánevní a diagonální pásy (**Vložka v Obr. 2d**).

Uzavřete zámek pásu na druhé straně a dejte pozor na to, aby tím byl zajištěn jen pánevní pás (**Obr. 2d**).

Dejte pozor na to, aby byly oba zámky pásů zaklapnuty.

Pokud nyní zámek pásu nyní leží v poloze, která je označena  jako nesprávná, a není možné sedadlo správně upevnit (**Obr. 2e**), zkuste to na některém jiném sedadle v autě.

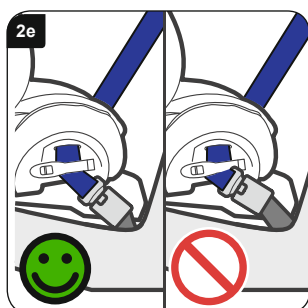

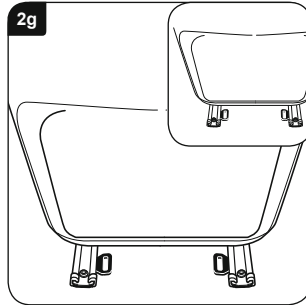
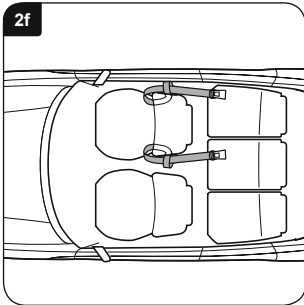

položte Upínací popruhy okolo sedadla vozidla před dětskou sedačkou, jak je zobrazeno **(Obr. 2f)**.

Když má Vaše auto oko na vodící liště sedadla, může být alternativně použito **(Vložka v Obr. 2g)**.

DŮLEŽITÉ – Nemontujte upínací popruhy se zavazadlovým řemenem.

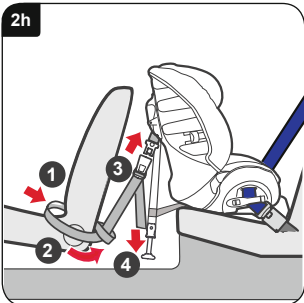

Oviňte konce smyček upínacích popruhů okolo předního sedadla a zpět, jak je zobrazeno **1 (Obr. 2h)**. Protáhněte konce upínacích popruhů na vnější stranu autosedadla a protáhněte je smyčkami **2**.

Když třmeny podpěrných nožek ukazují dopředu a pásy nejsou přetočeny, zaklapněte zámek pásu upínacího pásu do jazýčků na stranách dětské sedačky **3**. Napněte upínací pásy tak, že táhnete volné konce rovnoměrně dolů **4**.

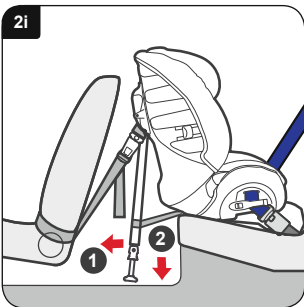

Vytáhněte podpěrnou nožku pokud možno co nejdále ze zadní strany dětské sedačky **1 (Obr. 2i)**. Spustíte opěrnou nožku až na podlahu, dodržte přitom správný úhel **2**. Posuňte opěrnou nožku a dejte pozor na to, aby byla opěrná nožka zajištěna.

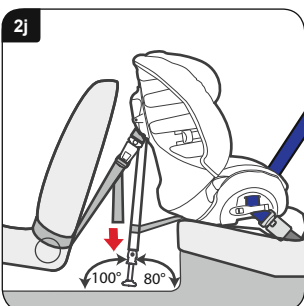

Dávejte nakonec pozor na to, aby byly upínací pásy zcela nataženy, zatímco zatáhnete volné konce dolů **(Obr. 2j)**. Opěrná nožka se musí opírat o pevnou podlahu, nikoli o záklopky odkládacích přihrádek nebo o podobné, a sice pod úhlem 100° k vodorovné rovině **(Obr. 2j)**. Ke kontrole úhlu opěrné nožky použijte úhломěr na poslední straně tohoto návodu k použití.

Zkontrolujte, zda je dětská sedačka pevně na montovaná tak, že s ní pohybujete dopředu a dozadu a sem a tam. Pokud je volná nebo opěrná nožka nestojí pod úhlem 100° k podlaze, musíte ji namontovat znovu, aby pevně seděla pod správným úhlem.

Posadte své dítě do sedačky podle **Obr. 5f**.

3. Instalace Vaší dětské sedačky (směřované dozadu) na zadní prostřední sedadlo vozidla

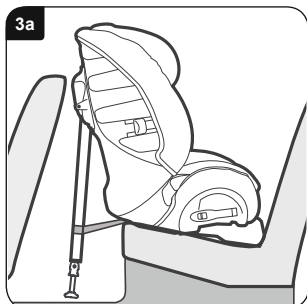

DŮLEŽITÉ – Dětská sedačka MUSÍ být použita vždy s jedním pánevním a diagonálním pásem (schváleno podle Směrnice UN-/ECE č. 16 nebo příslušných norem).

DŮLEŽITÉ – Nepoužívejte žádné jiné nosné body, než popsané v tomto návodu k použití a vyznačené v dětském zadržovacím zařízení.

Dětskou sedačku **V ŽÁDNÉM PŘÍPADĚ** nemontujte dozadu otočenou na sedadle vybaveném airbagem.

Nastavte opěrnou nožku na nejkratší délku a položte dětskou sedačku dozadu otočenou uprostřed mezi sedadlem řidiče a spolujezdce a sice s kyvnou nožkou opřenou o zadní stranu předního sedadla (**Obr. 3a**).

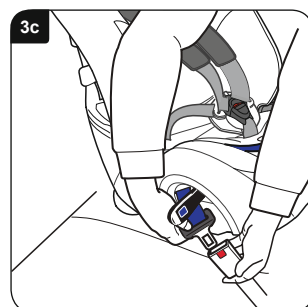
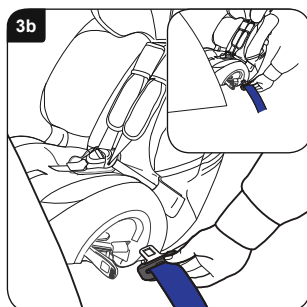

Otevřete oba uzávěry. Vytáhněte dostatečně pánevní a diagonální pás (cca. 600-900 mm). Protáhněte pás vedením uzávěru pásu na opačné straně zámku a do tunelu pásu (**Obr. 3b**). Existují dva přístupové rozparky potahu sedačky, aby ulehčily zavedení pásu tunelem pásu a pod potah sedačky (**Vložka v Obr. 3b**).

Protáhněte pás sedačky tunelem pásu, uzamkněte ho na druhé straně a zasuňte jazýček pásu do zámku (**Obr. 3c**).

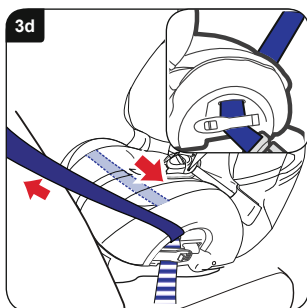

Protáhněte volný pás sedadla dětskou sedačkou, abyste zajistili, že není pás sedadla přetočen. Když je pás napnutý, uzavřete uzávěr na druhé straně a dejte pozor na to, že jsou tím zajištěny pánevní a diagonální pásy (**Vložka v Obr. 3d**).

Uzavřete zámek pásu na druhé straně a dejte pozor na to, aby tím byl zajištěn jen pánevní pás (**Obr. 3d**).

Dejte pozor na to, aby byly oba zámky pásů zaklapnuty.

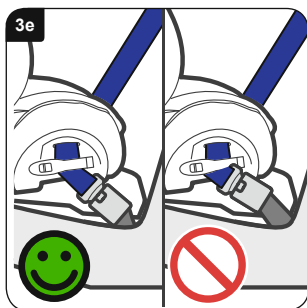

Pokud nyní zámek pásu nyní leží v poloze, která je označena  jako nesprávná, a není možné sedadlo správně upevnit (**Obr. 3e**), zkuste to na některém jiném sedadle v autě.

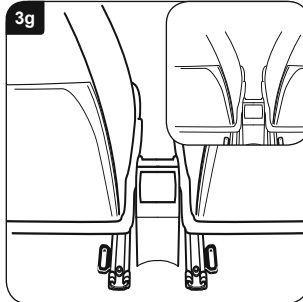
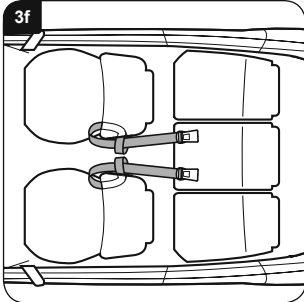

položte vždy jeden upínací pás jak na sedadlo řidiče, tak na sedadlo spolujezdce jak je zobrazeno na **(Obr. 3f)**.

Když má Vaše auto oko na vodící liště sedadla, může být alternativně použito **(Vložka v Obr. 3g)**.

DŮLEŽITÉ – Nemontujte kotvící popruhy se zavazadlovým řemenem.

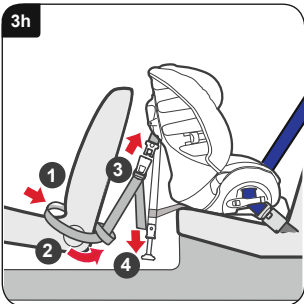

Oviňte konce smyček upínacích popruhů okolo předního sedadla a zpět, jak je zobrazeno **1 (Obr. 3h)**. Protáhněte konce upínacích popruhů na vnější stranu autosedadla a protáhněte je smyčkami **2**.

Když třmeny podpěrných nožek ukazují dopředu a pásy nejsou přetočeny, zaklapněte zámek pásu upínacího pásu do jazýčků na stranách dětské sedačky **3**. Napněte upínací pásy tak, že táhnete volné konce rovnoměrně dolů **4**.

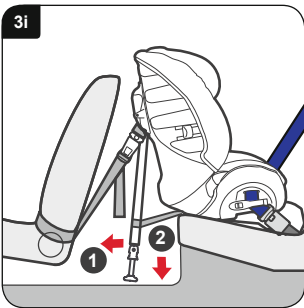

Vytáhněte opěrnou nožku pokud možno co nejdále ze zadní strany dětské sedačky **1 (Obr. 3i)**. Spustte opěrnou nožku až na podlahu, dodržte přitom správný úhel **2**. Posuňte opěrnou nožku a dejte pozor na to, aby byla opěrná nožka zajištěna.

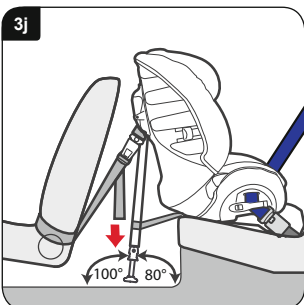

Dávejte nakonec pozor na to, aby byly upínací pásy zcela nataženy, zatímco zatáhnete volné konce dolů **(Obr. 3j)**. Opěrná nožka se musí opírat o pevnou podlahu, nikoli o záklopky odkládacích přihrádek nebo o podobné, a sice pod úhlem 100° k vodorovné rovině **(Obr. 3j)**. Nesmí se opírat o záklopky odkládacích přihrádek nebo o podobné. Ke kontrole úhlu opěrné nožky použijte úhlový vzor na poslední straně tohoto návodu k použití.

Zkontrolujte, zda je dětská sedačka pevně na montovaná tak, že s ní pohybujete dopředu a dozadu a sem a tam. Pokud je volná nebo opěrná nožka nestojí pod úhlem 100° k podlaze, musíte ji namontovat znovu, aby pevně seděla pod správným úhlem.

Posaďte své dítě do sedačky podle **Obr. 5f**.

4. Instalace Vaší dětské sedačky (směřované dozadu) na přední sedadlo vozidla

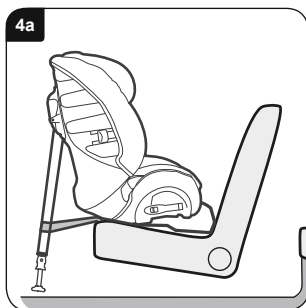

DŮLEŽITÉ – Dětská sedačka **MUSÍ** být použita vždy s jedním pánevním a diagonálním pásem (schváleno podle Směrnice UN-/ECE č. 16 nebo příslušných norem).

DŮLEŽITÉ – Nepoužívejte žádné jiné nosné body, než popsané v tomto návodu k použití a vyznačené v dětském zadržovacím zařízení.

Dětskou sedačku **V ŽÁDNÉM PŘÍPADĚ** nemontujte dozadu otočenou na sedadle vybaveném airbagem.

Posuňte přední sedadlo zpět, abyste vytvořili místo pro dětskou sedačku, ale jen tak daleko, aby vzadu sedící pasažér mohl sedět pohodlně.

Posadte dětskou sedačku s opěrnou nožkou směřovanou dozadu v nejkratší poloze tak na sedadlo vozidla, aby kyvná nožka ležela proti zadní straně sedadla ve vozidle **(Obr. 4a)**.

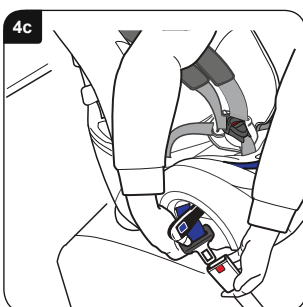
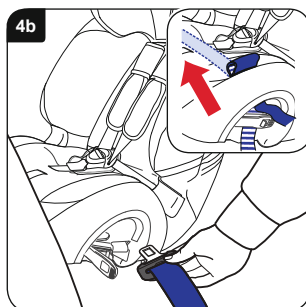

DŮLEŽITÉ – **V ŽÁDNÉM PŘÍPADĚ** neopírejte dětskou sedačku o palubní desku nebo o přední sklo.

Otevřete oba uzávěry. Vytáhněte dostatečně pánevní a diagonální pás (cca. 600-900mm). Protáhněte pás vedením uzávěru pásu na opačné straně zámku a do tunelu pásu **(Obr. 4b)**. Existují dva přístupové rozparky potahu sedačky, aby ulehčily zavedení pásu tunelem pásu a pod potah sedačky **(Vložka v Obr. 4b)**.

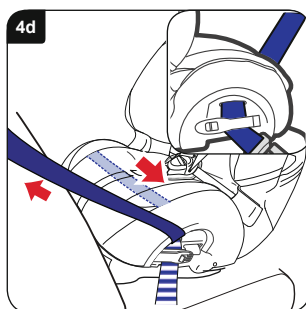



Protáhněte pás sedadla tunelem pásu, uzamkněte ho na druhé straně a zasuňte jazyček pásu do zámku **(Obr. 4c)**.

Protáhněte volný pás sedadla dětskou sedačkou, abyste zajistili, že není pás sedadla přetočen. Když je pás napnutý, uzavřete uzávěr na druhé straně a dejte pozor na to, že jsou tím zajištěny pánevní a diagonální pásy **(Vložka v Obr. 4d)**.

Uzavřete zámek pásu na druhé straně a dejte pozor na to, aby tím byl zajištěn jen pánevní pás **(Obr. 4d)**.

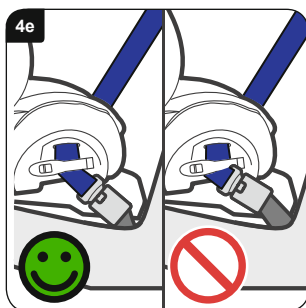
Dejte pozor na to, aby byly oba zámkové pásy zaklapnuty.



Pokud nyní zámek pásu nyní leží v poloze, která je označena  jako nesprávná, a není možné sedadlo správně upevnit **(Obr. 4e)**, zkuste to na některém jiném sedadle v autě.

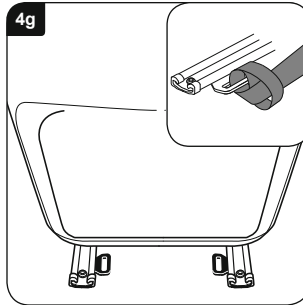
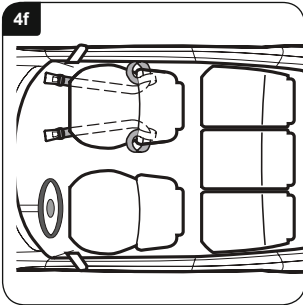

Položte upínací pás okolo sedadla spolujezdce, jak je zobrazeno na (Obr. 4f).

Když má Vaše auto oko na vodící liště sedadla, může být alternativně použito (Vložka v Obr. 4g).

DŮLEŽITÉ – Nemontujte upínací popruhy se zavazadlovým řemenem.

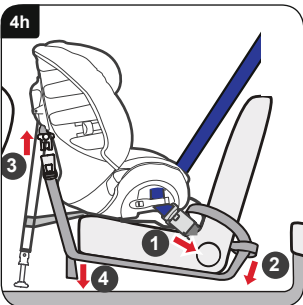

Oviňte konce smyček upínacích popruhů okolo předního sedadla a zpět, jak je zobrazeno 1 (Obr. 4h). Protáhněte konce upínacích popruhů na vnější stranu sedadla vozidla a protáhněte je smyčkami 2.

Zavedte napínací konce pod sedadlo. Když třmeny podpěrných nožek ukazují dopředu a pásy nejsou přetočeny, zaklapněte zámek pásu upínacího pásu do jazyčků na stranách dětské sedačky 3. Napněte upínací pásy tak, že táhnete 4 volné konce rovnoměrně dolů.

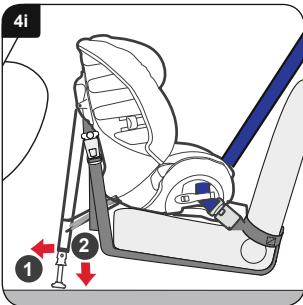

Vytáhněte podpěrnou nožku pokud možno co nejdále ze zadní strany dětské sedačky 1 (Obr. 4i). Spustte opěrnou nožku až na podlahu, dodržte přitom správný úhel 2. Posuňte opěrnou nožku a dejte pozor na to, aby byla opěrná nožka zajištěna.

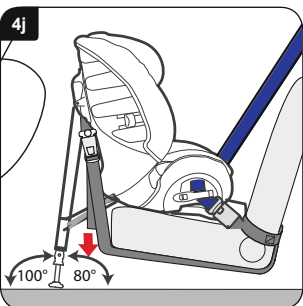

Dávejte nakonec pozor na to, aby byly upínací pásy zcela nataženy, zatímco zatáhnete volné konce dolů (Obr. 4j). Opěrná nožka se musí opírat o pevnou podlahu, nikoli o záklopky odkládacích přihrádek nebo o podobné, a sice pod úhlem 100° k vodorovné rovině (Obr. 4j). Ke kontrole úhlu opěrné nožky použijte úhloměr na poslední straně tohoto návodu k použití.

Zkontrolujte, zda je dětská sedačka pevně namontovaná tak, že s ní pohybujete dopředu a dozadu a sem a tam. Pokud je volná nebo opěrná nožka nestojí pod úhlem 100° k podlaze, musíte ji namontovat znovu, aby pevně seděla pod správným úhlem.

Posaďte své dítě do sedačky podle Obr. 5f.

5. Instalace Vaší dětské sedačky (směřované dopředu) s pásy sedadel

9-18 kg skupina 1 (cca. 9 měsíců – 4 roky)

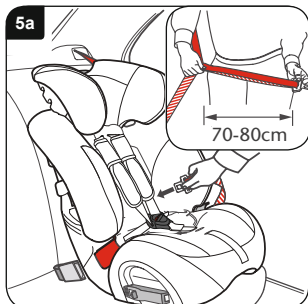

DŮLEŽITÉ – Dětská sedačka MUSÍ být použita vždy s jedním pánevním a diagonálním pásem (schváleno podle Směrnice UN-/ECE č. 16 nebo příslušných norem).

DŮLEŽITÉ – Nepoužívejte žádné jiné nosné body, než popsané v tomto návodu k použití a vyznačené v dětském zadržovacím zařízení.

Zastrčte opěrnou nožku do úložného prostoru pro to určeného.

Posadte dětskou sedačku ve směru jízdy do svého auta. Pro jednodušší přístup k dětské sedačce si ji otočte k sobě. Podržte společně pánevní a diagonální pás a vytáhněte pás sedadla, jak je ukázáno v **(Vložka v Obr. 5a)**.

DŮLEŽITÉ – Pás se nesmí nikdy překroutit.

Protáhněte bezpečnostní pás okolo přední strany dětské sedačky první vodící štěrbinou na zadní stranu sedadla v zobrazeném bodě **(Obr. 5a)**.

DŮLEŽITÉ – Nepoužívejte červené diagonální vedení na opěrce hlavy.

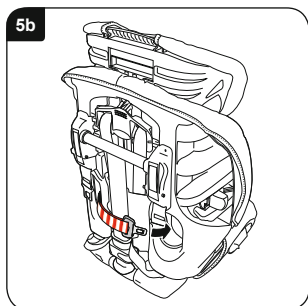

Veźměte pás a protáhněte ho druhou vodící štěrbinou **(Obr. 5b)**.

Praktický tip – Když je pás příliš krátký, musíte snad před montáží protáhnout diagonální pás za opěrkou hlavy.

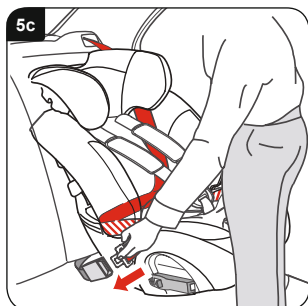

Utáhněte volný pás sedadla auta k přední straně dětské sedačky a upevněte pás sedadla v uzávěru **(Obr. 5c)**.

Dávejte pozor na to, aby nebyl pás sedadla přetočen a aby pánevní pás šel oběma červenými vedeními pánevního pásu. Dávejte pozor na to, aby diagonální pás ležel na zadní straně vaničky dětské sedačky za opěrkou hlavy.

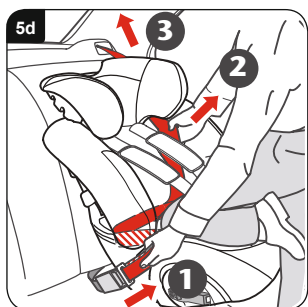

Stlačte dětskou sedačku celou svou tělesnou vahou do Vašeho sedadla vozidla a upevněte ji v následujícím pořadí.

Zatáhněte a držte diagonální pás **1** v poloze **2**, aby se odstranila volná místa a zatáhněte pás, abyste ho napjali **3** **(Obr. 5d)**.

Zkontrolujte sedadlo tak, že silně za pás zatáhněte. Měl by se pohnout pouze málo nebo vůbec. Pokud je dětská sedačka volná, musíte postup upevnění zopakovat.



DŮLEŽITÉ – Zkontrolujte polohu uzávěru a dávejte pozor na to, aby uzávěr pásu **NEDRŽEL** dětskou sedačku v poloze **(Obr. 5e)**.

Když uzávěr pásu Vaší sedačky správně neseď, zkuste jinou polohu sedačky.

V případě pochyby se obraťte na službu zákazníkům na
Tel.: +49 (0) 731-93 45-199 nebo e-mailem
service.de@britax.com nebo navštivte
www.britax-roemer.de.

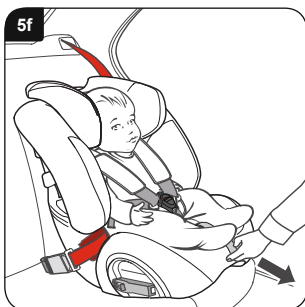

Posaďte své dítě na dětskou sedačku a nasadte mu pás. Dávejte pozor na to, aby se pás nepřetočil. Přitáhněte pás tak, že zatáhnete přestavovací řemen vpřed.

DŮLEŽITÉ – Pánevní pás by měl ležet pokud možno co nejvíce vpředu a pokud možno co nejnižší nad páví dítěte.

Nakonec dávejte pozor na to, aby byly ochranné ramenní polštáře staženy na hrud' Vašeho dítěte **(Obr. 5f)**.

6. Instalace Vaší dětské sedačky (směřované dopředu) s pásy sedadel pro dospělé

15-25 kg skupina 2 (cca. 4-6 roků)

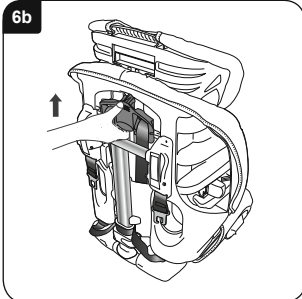
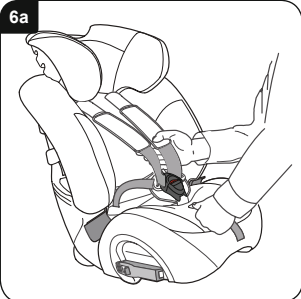

Přizpůsobení dětské sedačky

K sejmutí pásu na dětské sedačce postavte dětskou sedačku na podlahu.

Stlačte přestavovací tlačítko a zatáhněte současně **ORA** ramenní pásy co možná nejvíce vpřed (**Obr. 6a**).

Otočte sedačku. Zdvihněte přestavovací pásu na zadní straně sedačky a posuňte ho nahoru, až jsou štěrby ramenních pásů v opěrce hlavy v nejvyšší poloze. (**Obr. 6b**).

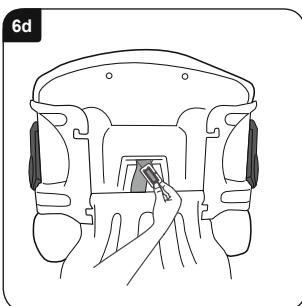
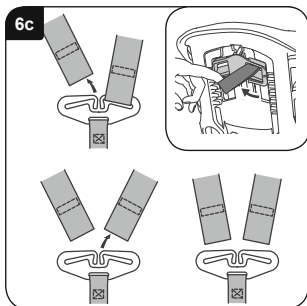

Vyhákněte oba ramenní pásy ze třmenu na zadní straně dětské sedačky (**Obr. 6c**), položte třmen na spodní část vaničky **1** (**Obr. 6g**).

Stáhněte ochranný ramenní polštář z upevnění ramenních polštářů (**Vložka v Obr. 6c**). Protáhněte oba ramenní pásy a ochranné ramenní polštáře na přední stranu sedačky a sejměte ochranné ramenní polštáře z ramenních pásů.

Položte dětskou sedačku na zadní stranu. Sejměte přestavovací pás ze třmenu krokového pásu. Otočte třmen tak, aby prošel krokovým pásem a protlačte ho na přední stranu sedačky (**Obr. 6d**).

Postavte dětskou sedačku do vzpřímené polohy a uvolněte pás ze zámku (**Vložka na Obr. 6e**). Stlačte třmen pásu a jazýčky pásu pod potahem otvory pánevního pásu (**Obr. 6e**).

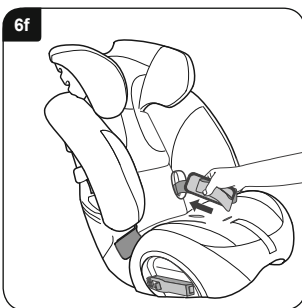
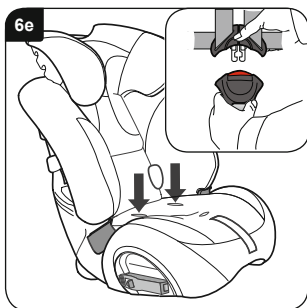

Dejte přezku, pásy a ochranné ramenní polštáře do elastických odkládacích pásů (**Obr. 6f**). Protáhněte přestavovací pásy vybraným v potahu.

Podepřete sedačku a upněte přestavovací opěrky hlavy na zadní straně opěrky hlavy (**Obr. 6g**).

Zkontrolujte, zda jsou ochranné ramenní polštáře sejmuty, jako je zobrazeno na (**Obr. 6c**) nahoře.

Nadzvedněte opěrku hlavy natolik až je hlava ve střední poloze (**Obr. 6h**). Když je opěrka hlavy ve správné poloze, pusťte přestavovací opěrky hlavy a zkontrolujte, že je v této poloze zapadlý.

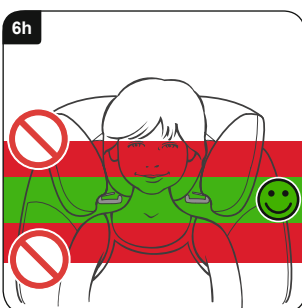
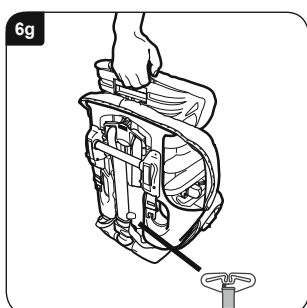

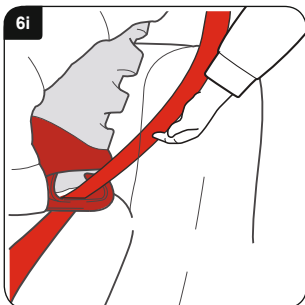

Instalace dětské sedačky

DŮLEŽITÉ – Dětská sedačka MUSÍ být použita vždy s jedním pánevním a diagonálním pásem (schváleno podle Směrnice UN-/ECE č. 16 nebo příslušných norem).

DŮLEŽITÉ – Nepoužívejte žádné jiné nosné body, než popsané v tomto návodu k použití a vyznačené v dětském zadržovacím zařízení.

Posaďte dětskou sedačku ve směru jízdy do svého auta.

Protáhněte diagonální část pásu sedadla tmavočerveným vrchním vedením pásu na **DRUHOU** stranu zámku pásu (**Obr. 6i**).



Přetáhněte pás sedačky napříč přes dítě a upevněte ho (**Obr. 6j**). Klínová část by měla ležet na červených vedeních klínového pásu na obou stranách dětské sedačky. Dávejte pozor na to, aby se pás nepřetočil a nebyl volný.

DŮLEŽITÉ – Pánevní pás by měl ležet pokud možno co nejvíce vpředu a pokud možno co nejnižše nad páví dítěte.

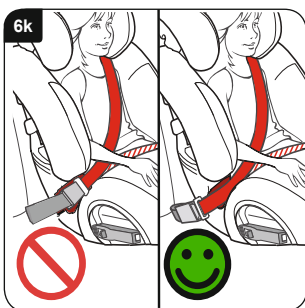

DŮLEŽITÉ – Zkontrolujte polohu zámku pásu sedačky a dávejte pozor na to, aby nebyl obtažen kolem dětské sedačky na červené vedení pánevního pásu (**Obr. 6k**).

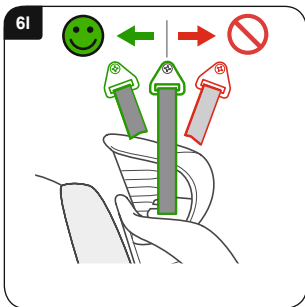

Zkontrolujte polohu horního bodu ukotvení pásu sedačky ve Vašem vozidle (**Obr. 6l**). Když tento kotvící bod leží před dětskou sedačkou, neměl by být používán. Zkuste jiné místo ve vozidle.



Skrbno in natančno upoštevajte ta navodila za uporabo. Če sedež ni varno pritrjen in otrok v njem ni pravilno pripet, so vaš otrok in drugi sopotniki v primeru nesreče izpostavljeni resnemu tveganju poškodb.

PRED začetkom uporabe otroškega avtosedeža preberite navodila za uporabo.

Hampshire Trading Standards Authority (trgovinski nadzor angleške grofije Hampshire) in Britax priporočata, da ne kupujete rabljenih otroških avtosedežev niti jih prodajate naprej. Otroški avtosedež odstranite varno in okolju prijazno. Ne prodajte ga ali izročite drugim.

Po nesreči je treba otroški avtosedež in varnostne pasove zamenjati. Četudi ti niso videti poškodovani, avtosedež in varnostni pasovi pri naslednji nesreči vašega otroka več ne morejo zadostno zaščititi.

Noben avtosedež ni popolnoma varni pred izpadom otroka.

Sistemov pasov ni mogoče izdelati popolnoma "varno za otroke"; kljub temu ustrezajo zakonskim zahtevam evropskega standarda ECE R44. Pas je treba vedno pravilno pripeti in nastaviti, otrok pa mora biti nameščen tako, da bodo pasovi ostali na njem.

Nega vašega otroškega avtosedeža

Ostanki pijače in hrane lahko zaidejo v pasne zaponke. Zaradi tega pasne zaponke morda ne bodo pravilno delovale, ker se ne bodo pravilno zaskočile. Pasne zaponke čistite s toplo vodo (**sliki A in B**).

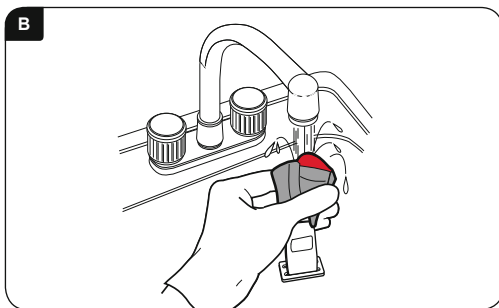
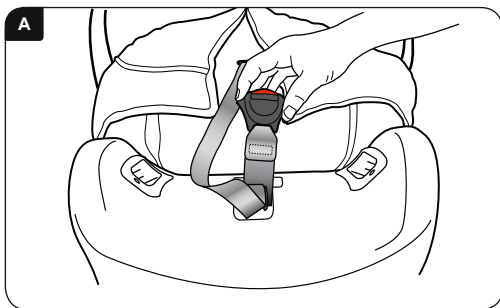

Čiščenje prevleke

Preverite etikete s predpisi za pranje prevleke.

Prevleke **NE** sušite v stroju, ampak uporabite centrifugo in jo nato obesite.

Čiščenje pasov in lupine sedeža

Očistite z gobo in uporabljajte SAMO milo za roke in toplo vodo.

Pri čiščenju **NE** snemite oz. poskusite sneti pasov ali delov pasov ali sedeža.

NE uporabljajte razredčil, kemičnih čistil ali tekočih pralnih sredstev, ker lahko ti poškodujejo pasove in sedež.

Delov sedeža **NE** mazite ali oljite.

Snemanje in namestitvev prevleke

Pritisnite tipko za nastavev pasu in z roko pod prsnima blazinicama povlecite OBA ramenska pasova čim bolj naprej.

Povlecite streme za sedežem naprej in odpnite ramenska pasova.



Snemite prevleko z zgornjega roba sedeža in namestite pasove na sprednjo stran sedeža, kot je prikazano **(Slika 6c)**. Sprostite zaponko in snemite varnostne blazinice, tako da sprostite kavelj in trak z rinčicami. Povlecite prsni blazinici z ramenskih pasov. Previdno snemite prevleko, pri tem zrahljajte ramenska pasova ter pasno zaponko in nastavitveni pas povlecite skozi reže v prevleki.

Prevleko ponovno oblečete v obratnem vrstnem redu. Pri tem pazite, da pasovi niso zviti.

POMEMBNO – Prevleka in prsni blazinici so varnostni deli. **NIKOLI** otroškega sedeža ne uporabljajte brez teh delov. Varnost svojega otroka ne izpostavljajte tveganju zaradi uporabe nadomestnih prevlek drugih proizvajalcev. Zaradi njih vaš otrok ne bo najbolje zaščiten.

Nadomestne prevleke lahko dobite pri prodajalcu Britax-Römer ali pa pokličite na službo za stranke Britax-Römer na tel.: +49 (0) 731-93 45-199.

Garancija

Vsi izdelki Britax-Römer so bili skrbno konstruirani, izdelani in preizkušeni. Če se v 12 mesecih po nakupu zaradi napake v materialu ali izdelavi izkaže, da izdelek ni brezhiben, ga odnesite prodajalcu. Po lastni presoji ga bomo brezplačno popravili ali ga zamenjali z enaki ali podobnim.

Pri uveljavljanju garancije je potreben račun. Zato vam priporočamo, da račun pripnete v navodila za uporabo in shranite na sedežu.

Britax-Römer ne prevzema odgovornosti za škodo, nastalo zaradi zlorabe ali malomarnosti. Ta garancija ni prenosljiva in zato ne velja za rabljene kupljene izdelke.

Vaše zakonite pravice s to garancijo niso omejene.

V dvomih velja

Vsi avtosedeži niso primerni za vse avtomobile. Če potrebujete nasvet, ali to velja za vaš avto, obiščite našo spletno stran na www.britax-roemer.de ali pokličite našo službo za pomoč strankam na tel.: +49 (0) 731-93 45-199 ali pa nam pošljite e-pošto na service.de@britax.com.

Opozorilo

9-25 kg Skupina 1-2 (pribl. 9 mesecev – 6 let)



SMRTNA NEVARNOST!

Otroškega avtosedeža **NIKOLI** ne uporabljajte usmerjenega nazaj na sedežu z zračno blazino.

Otroškega avtosedeža **NIKOLI** ne uporabljajte usmerjenega naprej na sedežu z zračno blazino, razen če proizvajalec jamči za njegovo varnost.

Otroškega avtosedeža **NE** uporabljajte na stransko ali vzvratno usmerjenih sedežih v vozilih.

NE uporabljajte podlog, kot so blazine ali plašči, da bi avtosedež dvignili na avtomobilskem sedežu. V primeru nesreče pasovi vašega avtosedeža in avtomobilski varnostni pasovi ne bi mogli najbolje zaščititi vašega otroka.

Otroškega avtosedeža **NE** uporabljajte doma. Ni bil izdelan za domačo uporabo, ampak samo za uporabo v vašem avtomobilu.

Avtosedeža **NE** poskusite razstaviti, spreminjati ali vgraditi delov ali njegovih pasov ali pasov vašega avtomobila spreminjati ali uporabljati drugače, kot je predpisano. Če opravite kakršnekoli spremembe, uradno dovoljenje preneha veljati.

Otroškega avtosedeža **NE** smete spreminjati; to lahko počne samo proizvajalec.

Otroka **NIKOLI** ne pustite samega v avtomobilu, niti za kratek čas.

V avtu **NE** puščajte nepritrjenih predmetov, kot so kosi prtljage ali knjige. Nepritrjene predmete je treba fiksirati, ker lahko pri nenadnem zaviranju poletijo naokrog in povzročijo resne poškodbe. Večji, težji nepritrjeni predmeti povzročajo še posebej veliko nevarnost.

Zložene avtomobilske sedeže **MORATE** čvrsto zaskočiti. Pri nenadnem zaviranju lahko nefiksiran sedež poškoduje vašega otroka.

Vašemu otroku **NE** dovolite, da bi se z otroškim sedežem igral ali ga prestavljal.

Navodila za uporabo **RANITE** na enostavno dostopnem mestu.

Otroški sedež **PREKRIJTE**, če avto parkirate na neposrednem soncu. Prevleke se lahko na soncu močno segrejejo in zbledijo.

ZAGOTOVITE, da otroškega sedeža ne more stisniti zložljivi sedež ali vrata avtomobila.

ZAGOTOVITE, da pasove pred vožnjo prilagodite glede na oblačila vašega otroka – če se pasovi prilagodijo pri zimskih oblačilih, so lahko pri poletnih preveč zrahljani.

Če otroškega sedeža ne uporabljate, **GA SHRANITE NA VARNO MESTO**. Na otroški sedež ne odlagajte težkih delov in ne hranite ga pri virih toplote ali na neposredni sončni svetlobi.

Avtosedež vedno **ZAVARUJTE**, četudi ga otrok trenutno ne uporablja.

PAZITE, da so vse osebe v avtomobilu pripete z varnostnim pasom.

Čeprav Britax-Römer pri razvoju novih izdelkov upošteva, da otroški avtosedeži pridejo v stik z avtomobilskimi sedeži, Britax-Römer nikakor ne prevzema odgovornosti za škodo na avtomobilskih sedežih ali varnostnih pasovih.

POMEMBNO:

Nazaj usmerjen sedež

Otroški avtosedež JE TREBA vedno uporabljati z medeničnim in diagonalnim pasom (v skladu z direktivo UN-/ECE št. 16 ali ustreznimi standardi).

Naprej usmerjen sedež

Otroški avtosedež JE TREBA vedno uporabljati z medeničnim in diagonalnim pasom (v skladu z direktivo UN-/ECE št. 16 ali ustreznimi standardi).

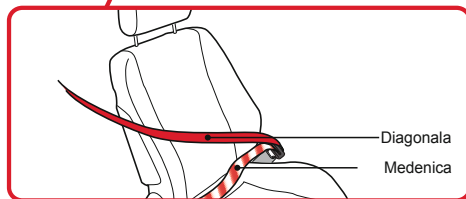
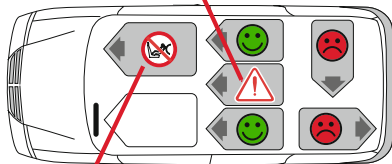
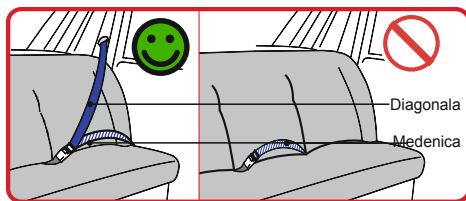

Uvod o vašem novem otroškem avtosedežu

9-25 kg Skupina 1-2 (pribl. 9 mesecev – 6 let)



1. Sedežna prevleka
2. Predal za shranjevanje navodil za uporabo (za prevleko)
3. Zaponka pasu
5. Udobna blazina
6. Navodila za uporabnika
7. Vodilo za medenični pas (naprej usmerjen sedež)
8. Zapiralo
9. Prehod za pas (nazaj usmerjen sedež)
10. Tipka za nastavitev pasu
11. Nastavitveni pas
12. Mednožni pas
13. Pas
14. Prsna blazinica
15. Zgornje vodilo pasu (15-25 kg, naprej usmerjen sedež)
16. Prevleka za oporo za glavo
17. Nastavljiva opora za glavo
18. Mehanizem za nastavitev opore za glavo (15-25 kg, naprej usmerjen sedež)
19. Reža za pas
20. Pas
21. Zaščita pasu
22. Streme in prostor za shranjevanje oporne noge
23. Sprostitvena tipka za oporno nogo
24. Oporna noga
25. Streme (pod sedežem)
26. Gugalna noga – (nazaj usmerjen sedež)
27. Držalo oporne noge
28. Jeziček zaponke držalnega pasu
29. Reža za vstavljanje varnostnega pasu (naprej usmerjen sedež)
30. Nastavitev širine
31. Mehanizem za nastavitev višine pasu /opore za glavo (element za nastavitev pasu)
32. Držalna pasova

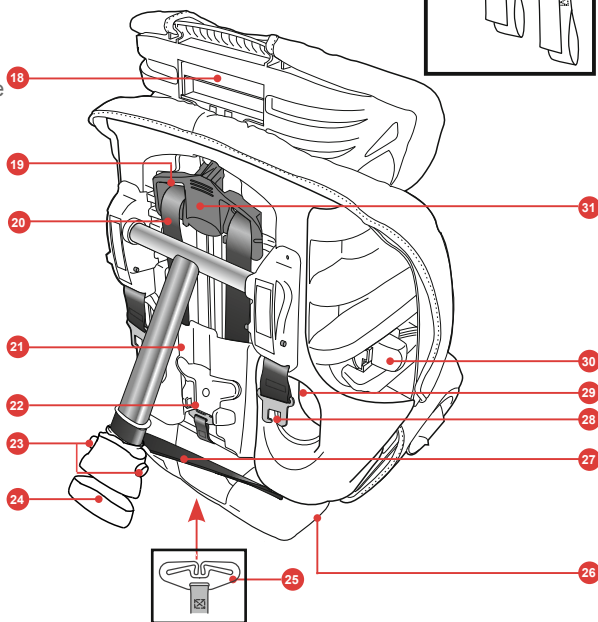
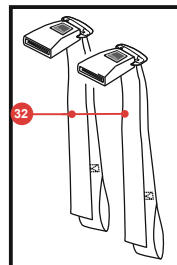
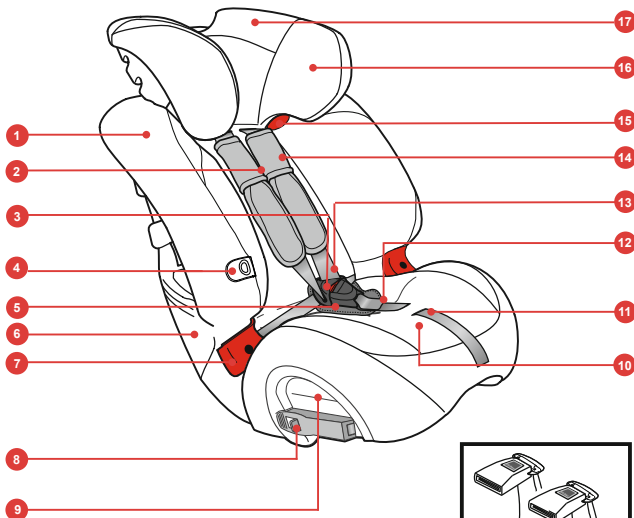

1. Prilagoditev otroškega sedeža

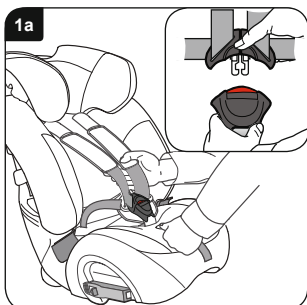

Otroški sedež odložite na tla.

Pritisnite nastavitveno tipko in istočasno povlecite **OBA** ramenska pasova čim bolj naprej (**Slika 1a**).

Sprožite pas iz zapaha (**majhna Slika na sliki 1a**).

Otroka previdno posedite v sedež, ga pripnite in pripnite zaponko pasu.

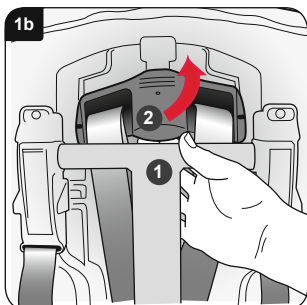

Snemite zgornji konec oporne noge z zadnje strani otroškega sedeža **1** (**Slika 1b**).

Privzdignite mehanizem za nastavitev pasu in ga premaknite navzgor ali navzdol, **2** tako da bodo reže za pas v opori za glavo na višini ramen vašega otroka ali tik nad njimi.

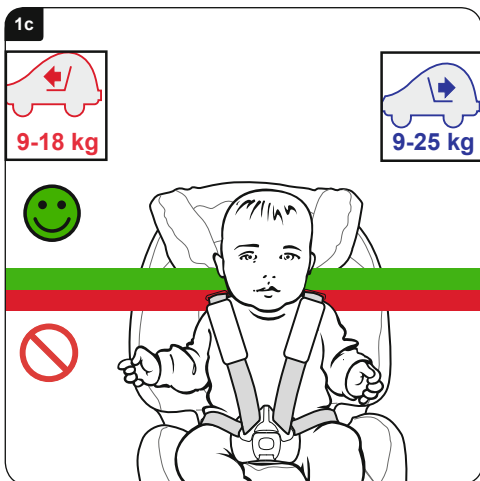

Ko je opora za glavo na pravem položaju, mehanizem za nastavitev opore za glavo izpustite in preverite, ali zaskoči na pravem položaju.

Ko dosežete zgornji konec rež, lahko vaš otrok sedež uporablja še naprej, dokler njegova višina oči ne bo na višini zgornjega roba sedeža ali ko otrok tehta več kot:

nazaj usmerjen sedež: 25 kg

naprej usmerjen sedež: 18 kg

Z nastavitvijo širine (glejte "Uvod o vašem novem otroškem avtosedežu" na prejšnji strani) nastavite širino otroškega avtosedeža.



2. Namestitev otroškega sedeža (usmerjen nazaj) na zadnji avtomobilski sedež

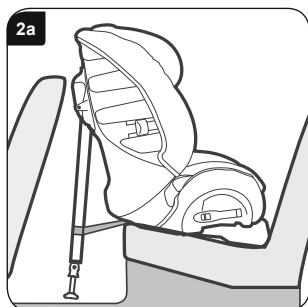

POMEMBNO – Otroški avtosedež JE TREBA vedno uporabljati z medeničnim in diagonalnim pasom (v skladu z direktivo UN-/ECE št. 16 ali ustreznimi standardi).

POMEMBNO – Ne uporabljajte drugih nosilnih točk, razen tistih, opisanih v teh navodilih za uporabo in označenih na pripravi za zadrževanje otroka.

Otroškega avtosedeža **NIKOLI** ne namestite usmerjenega nazaj na avtomobilskem sedežu z zračno blazino.

Avtosedež, z oporno nogo na najkrajšem položaju, namestite usmerjen na avtomobilskem sedežu nazaj, tako da bo gugalna noga slonela ob naslonjalo avtomobilskega sedeža. Ko sedež namestite, razmik med otroškim sedežem in avtomobilskim sedežem ne sme biti večji od 10 mm (**Slika 2a**).

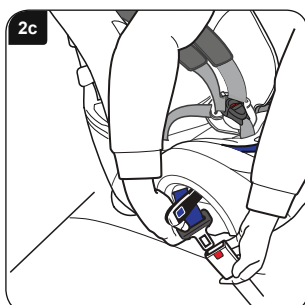
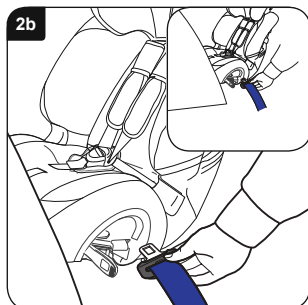

Otroški avtosedež se lahko dotika avtomobilskega sedeža pred njim, ne sme pa ob njega pritiskati. Če se otroški sedež dotika avtomobilskega sedeža pred njim, tega nastavite tako, da voznik ali sovoznik ne bosta v neudobnem položaju. Če vam to ne uspe, poskusite avtosedež namestiti na drug položaj v avtomobilu.

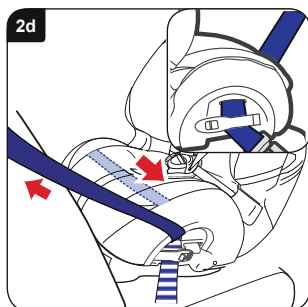

Odprite obe zaponki. Medenični in diagonalni pas zadostno izvlecite (**pribl. 600-900 mm**). Pas napeljite skozi vodilo za zaponko pasu na nasprotni strani zaponke in v prehod za pas (**Slika 2b**). V prevleki sedeža sta dve dostopni reži, ki vam olajšata vstavljanje pasu skozi prehod za pas in pod prevleko sedeža (**majhna Slika na sliki 2b**).

Pas sedeža napeljite skozi prehod za pas, ga fiksirajte na drugi strani in jeziček pasu vstavite v zaponko (**Slika 2c**).

Zrahljan varnostni pas napeljite skoti otroški sedež, da zagotovite, da se ne zvije. Ko je pas napet, zaprite zapah na eni strani zaponke pasu in zagotovite, da bosta tako pritrjena medenični in diagonalni pas (**majhna Slika na sliki 2d**).

Zaprite še zaponko pasu na drugi strani in zagotovite, da bo tako pritrjen samo medenični pas (**Slika 2d**).

Pazite, da obe zaponki pasu zaskočita.

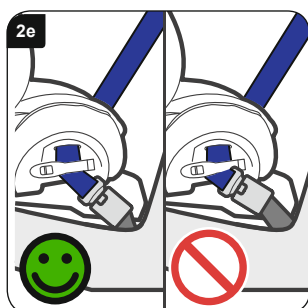

Ko je zaponka pasu na položaju, ki je z  označen kot napačen in sedeža ni mogoče pravilno pritrčiti (**Slika 2e**), poskusite uporabiti drug sedež v vašem avtomobilu.

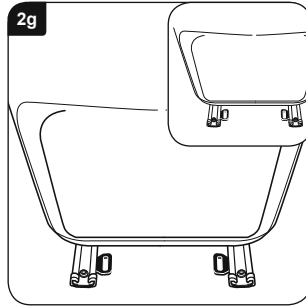
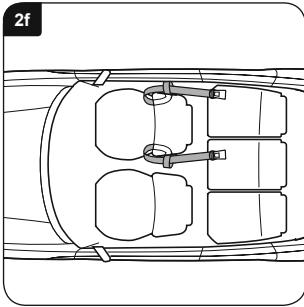

Držalna pasova namestite okoli avtomobilskega sedeža pred otroški sedež, kot je prikazano (Slika 2f).

Če ima vaš avtomobil rinčico na drsni tirnici sedeža, jo lahko prav tako uporabite (majhna Slika na veliki 2g).

POMEMBNO – Držalnih pasov ne montirajte z jermeni za prtljago.

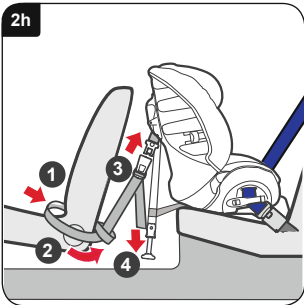

Napeljite konce zank držalnih pasov okoli sprednjega sedeža in nazaj, kot je prikazano 1 (Slika 2h). Napeljite konca držalnih pasov proti zunanji strani avtosedeža in skozi zanke 2.

Če je streme oporne noge usmerjeno naprej in pasovi niso zviti, vstavite zaponko držalnega pasu v jezičke na straneh avtosedeža 3. Napnite držalna pasova, tako da zrahljana konca enakomerno povlečete navzdol 4.

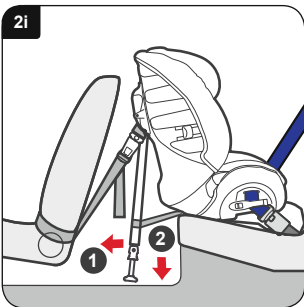

Povlecite oporno nogo čim dlje od hrbtne strani otroškega sedeža 1 (Slika 2i). Oporno nogo spustite do tla, pri čemer ohranite pravilen kot pri 2. Prestavite oporno nogo in pazite, da bo zavarovana.

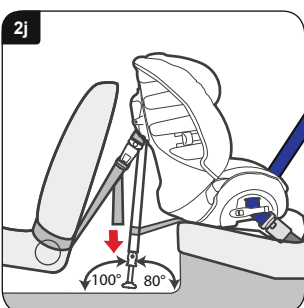

Na koncu preverite, ali sta držalna pasova popolnoma napeta, tako da konca povlečete navzdol (Slika 2j). Oporna noga mora biti oprta ob čvrsto podlago in ne ob lopute odlagalnih predalov ali podobno in sicer pod kotom 100° glede na vodoravni položaj (Slika 2j). Uporabite kotomer na zadnji strani teh navodil, da preverite kot oporne nog ob tla.

Preverite, ali je otroški sedež čvrsto montiran, tako da ga premaknete naprej in nazaj ter sem in tja. Če ni čvrst ali oporna noga ni pod kotom 100° na tla, ga morate ponovno montirati, da bo nameščen čvrsto in pod pravilnim kotom.

Otroka vstavite v sedež, kot je prikazano na sliki 5f.

3. Namestitev otroškega sedeža (usmerjen nazaj) na sredinski zadnji avtomobilski sedež

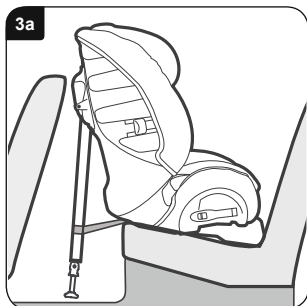

POMEMBNO – Otroški avtosedež JE TREBA vedno uporabljati z medeničnim in diagonalnim pasom (v skladu z direktivo UN-/ECE št. 16 ali ustreznimi standardi).

POMEMBNO – Ne uporabljajte drugih nosilnih točk, razen tistih, opisanih v teh navodilih za uporabo in označenih na pripravi za zadrževanje otroka.

Otroškega avtosedeža **NIKOLI** ne namestite usmerjenega nazaj na avtomobilskem sedežu z zračno blazino.

Oporno nogo nastavite na najkrajšo dolžino in otroški sedež namestite usmerjen nazaj na sredino med voznikov in sovoznikov sedež in sicer tako, da bo gugalna noga slonela ob sprednji sedež (**Slika 3a**).

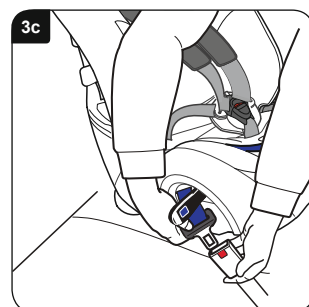
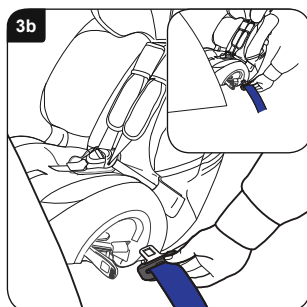

Odprite obe zaponki. Medenični in diagonalni pas zadostno izvlecite (**pribl. 600-900 mm**). Pas napeljite skozi vodilo za zaponko pasu na nasprotni strani zaponke in v prehod za pas (**Slika 3b**). V prevleki sedeža sta dve dostopni reži, ki vam olajšata vstavljanje pasu skozi prehod za pas in pod prevleko sedeža (**majhna Slika na sliki 3b**).

Pas sedeža napeljite skozi prehod za pas, ga fiksirajte na drugi strani in jeziček zaponke vstavite v zaponko (**Slika 3c**).

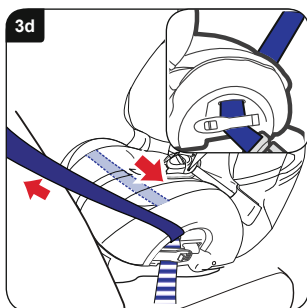

Zrahljan varnostni pas napeljite skoti otroški sedež, da zagotovite, da se ne zvije. Ko je pas napet, zaprite zapah na eni strani zaponke pasu in zagotovite, da bosta tako pritrjena medenični in diagonalni pas (**majhna Slika na sliki 3d**).

Zaprte še zaponko pasu na drugi strani in zagotovite, da bo tako pritrjen samo medenični pas (**Slika 3d**).

Pazite, da obe zaponki pasu zaskočita.

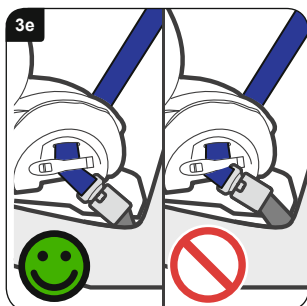

Ko je zaponka pasu na položaju, ki je z  označen kot napačen in sedeža ni mogoče pravilno pritrčiti (**Slika 3e**), poskusite uporabiti drug sedež v vašem avtomobilu.

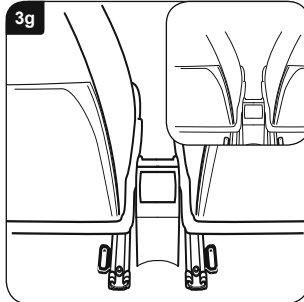
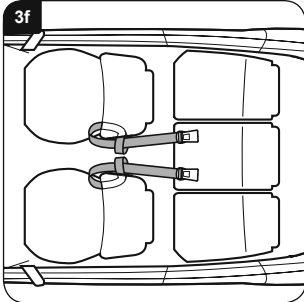

Po en držalni pas namestite okoli voznikovega sedeža in sovoznikovega sedeža, kot je prikazano na (sliki 3f).

Če ima vaš avtomobil rinčico na drsni tirnici sedeža, jo lahko prav tako uporabite (majhna Slika na veliki 3g).

POMEMBNO – Sidrnih pasov ne montirajte z jermeni za prtljago.

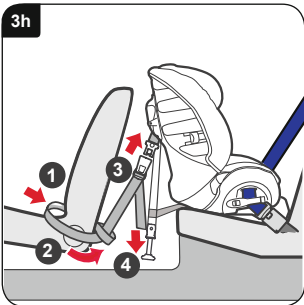

Napeljite konce zank držalnih pasov okoli sprednjega sedeža in nazaj, kot je prikazano 1 (Slika 3h). Napeljite konca držalnih pasov proti zunanji strani avtosedeža in skozi zanke 2.

Če je strema oporne noge usmerjeno naprej in pasovi niso zviti, vstavite zaponko držalnega pasu v jezičke na straneh avtosedeža 3. Napnite držalna pasova, tako da zrahljana konca enakomerno povlečete navzdol 4.

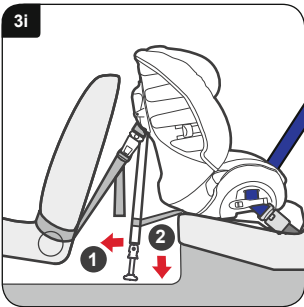

Povlecite oporno nogo čim dlje od hrbtne strani otroškega sedeža 1 (Slika 3i). Oporno nogo spustite do tal, pri čemer ohranite pravilen kot pri 2. Prestavite oporno nogo in pazite, da bo zavarovana.

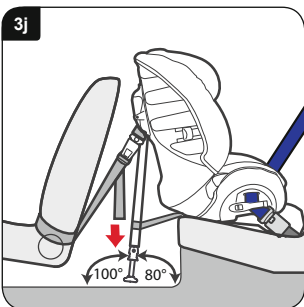

Na koncu preverite, ali sta držalna pasova popolnoma napeta, tako da konca povlečete navzdol (Slika 3j). Oporna noga mora biti oprta ob čvrsto podlago pod kotom 100° glede na vodoravni položaj (Slika 3j). Ne sme sloneti ob lopute odlagalnih predalov ali podobno. Uporabite kotomer na zadnji strani teh navodil, da preverite kot oporne nog ob tla.

Preverite, ali je otroški sedež čvrsto montiran, tako da ga premaknete naprej in nazaj ter sem in tja. Če ni čvrst ali oporna noga ni pod kotom 100° na tla, ga morate ponovno montirati, da bo nameščen čvrsto in pod pravilnim kotom.

Otroka vstavite v sedež, kot je prikazano na sliki 5f.

4. Namestitev otroškega sedeža (usmerjen nazaj) na sprednji sedež

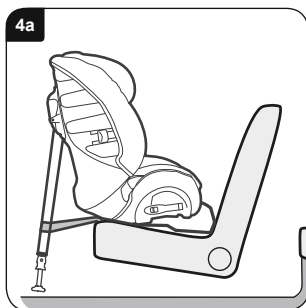

POMEMBNO – Otroški avtosedež JE TREBA vedno uporabljati z medeničnim in diagonalnim pasom (v skladu z direktivo UN-/ECE št. 16 ali ustreznimi standardi).

POMEMBNO – Ne uporabljajte drugih nosilnih točk, razen tistih, opisanih v teh navodilih za uporabo in označenih na pripravi za zadrževanje otroka.

Otroškega avtosedeža **NIKOLI** ne namestite usmerjenega nazaj na avtomobilskem sedežu z zračno blazino.

Sprednji sedež potisnite nazaj, da ustvarite prostor za otroški sedež, vendar le toliko, da bo lahko sovoznik na zadnjem sedežu še udobno sedel.

Avtosedež, z oporno nogo na najkrajšem položaju, namestite usmerjen na avtomobilskem sedežu nazaj, tako da bo gugalna noga slonela ob naslonjalo avtomobilskega sedeža (**Slika 4a**).

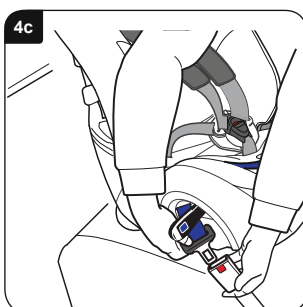
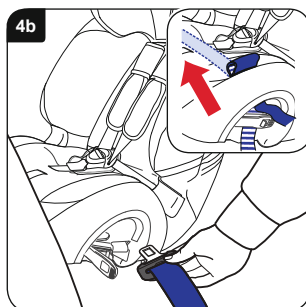

POMEMBNO – **NIKAKOR** otroškega sedeža na prisanjajte ob armaturno ploščo ali vetrobransko steklo.

Odprite obe zaponki. Medenični in diagonalni pas zadostno izvlecite (**pribl. 600-900 mm**). Pas napeljite skozi vodilo za zaponko pasu na nasprotni strani zaponke in v prehod za pas (**Slika 4b**). V prevleki sedeža sta dve dostopni reži, ki vam olajšata vstavljanje pasu skozi prehod za pas in pod prevleko sedeža (**majhna Slika na sliki 4b**).

Pas sedeža napeljite skozi prehod za pas, ga fiksirajte na drugi strani in jeziček zaponke vstavite v zaponko (**Slika 4c**).

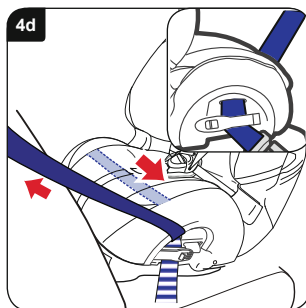

Zrahljan varnostni pas napeljite skoti otroški sedež, da zagotovite, da se ne zvije. Ko je pas napet, zaprite zapah na eni strani zaponke pasu in zagotovite, da bosta tako pritrjena medenični in diagonalni pas (**majhna Slika na sliki 4d**).

Zaprite še zaponko pasu na drugi strani in zagotovite, da bo tako pritrjen samo medenični pas (**Slika 4d**).

Pazite, da obe zaponki pasu zaskočita.

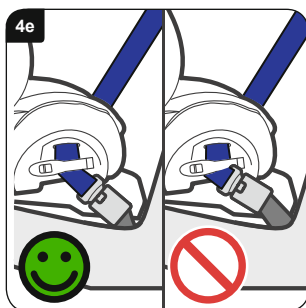

Ko je zaponka pasu na položaju, ki je z  označen kot napačen in sedeža ni mogoče pravilno pritrčiti (**Slika 4e**), poskusite uporabiti drug sedež v vašem avtomobilu.

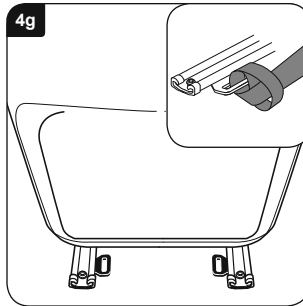
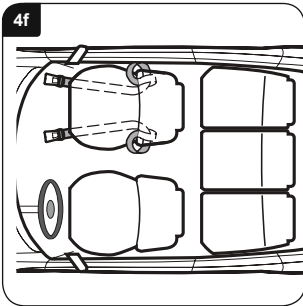

Namestite držalni pas okoli sovoznikovega sedeža, kot je prikazano na (Slika 4f).

Če ima vaš avtomobil rinčico na drsni tirnici sedeža, jo lahko prav tako uporabite (**majhna Slika na veliki 4g**).

POMEMBNO – Držalnih pasov ne montirajte z jermeni za prtljago.

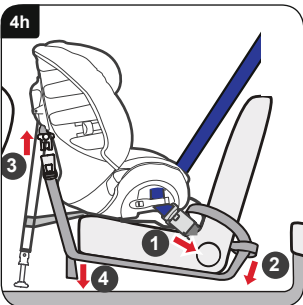

Napeljite konce zank držalnih pasov okoli sprednjega sedeža in nazaj, kot je prikazano **1** (Slika 4h). Napeljite konca držalnih pasov proti zunanji strani avtomobilskega sedeža in skozi zanke **2**.

Napenjalna konca napeljite pod sedežem. Če je streme oporne noge usmerjeno naprej in pasovi niso zviti, vstavite zaponko držalnega pasu v jezičke na straneh avtosedeža **3**. Napnite držalna pasova, tako da zrahljana konca enakomerno povlečete navzdol **4**.

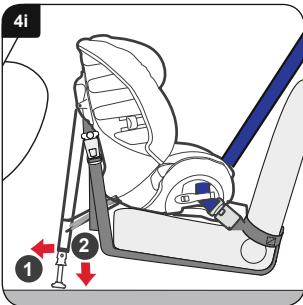

Povlecite oporno nogo čim dlje od hrbtne strani otroškega sedeža **1** (Slika 4i). Oporno nogo spustite do tal, pri čemer ohranite pravilen kot pri **2**. Prestavite oporno nogo in pazite, da bo zavarovana.

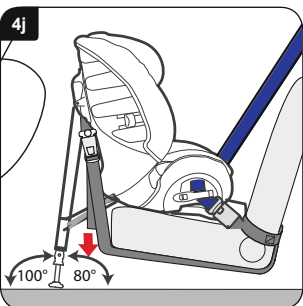

Na koncu preverite, ali sta držalna pasova popolnoma napeta, tako da konca povlečete navzdol (Slika 4j). Oporna noga mora biti oprta ob čvrsto podlago in ne ob lopute odlagalnih predalov ali podobno in sicer pod kotom 100° glede na vodoravni položaj (Slika 4j). Uporabite kotomer na zadnji strani teh navodil, da preverite kot oporne nog ob tla.

Preverite, ali je otroški sedež čvrsto montiran, tako da ga premaknete naprej in nazaj ter sem in tja. Če ni čvrst ali oporna noga ni pod kotom 100° na tla, ga morate ponovno montirati, da bo nameščen čvrsto in pod pravilnim kotom.

Otroka vstavite v sedež, kot je prikazano na **sliki 5f**.

5. Namestitev otroškega sedeža (usmerjen naprej) z varnostnimi pasovi

9-18 kg Skupina 1 (pribl. 9 mesecev – 4 let)

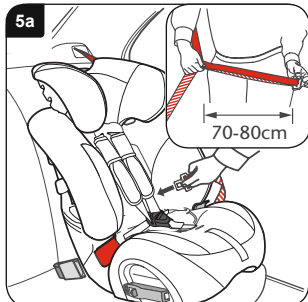

POMEMBNO – Otroški avtosedež JE TREBA vedno uporabljati z medeničnim in diagonalnim pasom (v skladu z direktivo UN/ECE št. 16 ali ustreznimi standardi).

POMEMBNO – Ne uporabljajte drugih nosilnih točk, razen tistih, opisanih v teh navodilih za uporabo in označenih na pripravi za zadrževanje otroka.

Oporno nogo spravite v za to predviden prostor.

Otroški sedež namestite v svoj avto, tako da bo usmerjen naprej. Za enostavnejši dostop do otroškega sedeža slednjega obrnite k sebi. Medenični in diagonalni pas primate skupaj in izvlecite varnostni pas, kot je prikazano (**majhna Slika na sliki 5a**).

POMEMBNO – Pas ne sme nikoli biti zviti.

Povlecite varnostni pas okoli sprednje strani otroškega sedeža in skozi prvi reži na zadnji strani sedeža na prikazanih točkah (**Slika 5a**).

POMEMBNO – Ne uporabljajte rdečega diagonalnega vodila na opori za glavo.

Primate za pas in ga napeljite skozi dve vodilni reži (**Slika 5b**).

Praktičen nasvet – Če je pas prekratek, boste morali pred montažo morda diagonalni trak napeljati za oporo za glavo.

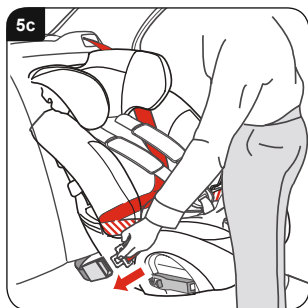
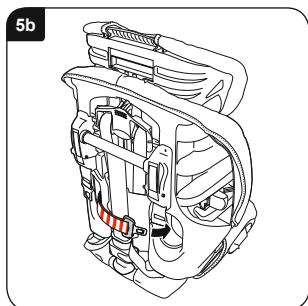

Povlecite zrahljan avtomobilski pas na sprednjo stran avtosedeža in pripnite pas v zaponko (**Slika 5c**).

Pazite, da se pas ne zvije in da medenični pas poteka preko rdečih vodil za medenični pas. Pazite, da je diagonalni pas nameščen na zadnji strani lupine avtosedeža za oporo za glavo.

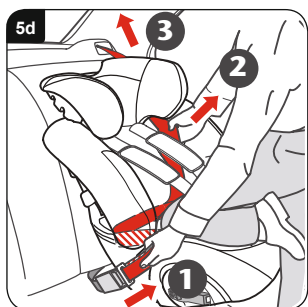

Otroški avtosedež s svojo celotno težo pritisnite ob avtomobilski sedež in ga pritrdite v naslednjem zaporedju.

Povlecite in pridržite diagonalni pas **1** na položaju **2**, da odpravite ohlapna mesta, nakar pas zategnete, da ga napnete **3** (**Slika 5d**).

Preverite sedež, tako da povlečete za pas. Pri tem se sedež ne sme premakniti ali pa se lahko premakne le malo. Če otroški sedež ni čvrsto pritrjen, je treba postopek ponoviti.



5e

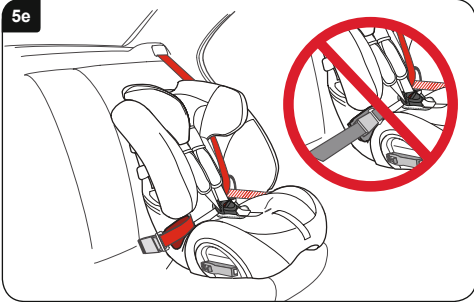

POMEMBNO – Preverite položaj zaponke pasu in pazite, da otroški sedež na mestu fiksira pas, **NE** zaponka pasu (Slika 5e).

Če zaponka pasu vašega sedeža ni pravilno nameščena, poskusite drug položaj sedeža.

V dvomih se obrnite na službo za stranke na **Tel.: +49 (0) 731-93 45-199** ali po e-pošti na **service.de@britax.com** oz. nas obiščite na **www.britax-roemer.de**.

5f



Otroka namestite v avtosedež in pripnite pas. Pazite, da se pas ne zviije. Zategnite pas, tako da nastavitveni jermen povlečete naprej.

POMEMBNO – Medenični pas mora biti nameščen čim bolj spredaj in čim nižje preko medenice otroka.

Prsni blazinici na pasovih naj bosta nameščeni na prsnem košu vašega otroka (Slika 5f).

6. Namestitev otroškega sedeža (usmerjen naprej) z varnostnimi pasovi za odrasle

15-25 kg Skupina 2 (pribl. 4-6 let)

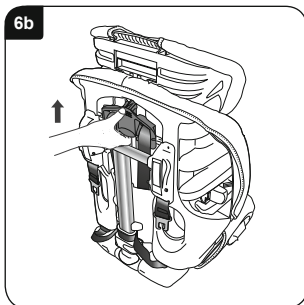
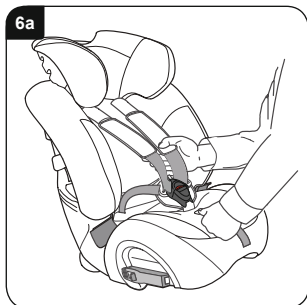

Prilagoditev otroškega sedeža

Da lahko snamete pas z otroškega sedeža, slednjega odložite na tla.

Pritisnite nastavitveno tipko in istočasno povlecite **OBA** ramenska pasova čim bolj naprej (**Slika 6a**).

Sedež obrnite naokrog. Dvignite mehanizem za nastavev pasu na zadnji strani sedeža in ga potisnite navzgor, dokler reži za ramenski pas v opori za glavo ne bosta na najvišjem položaju (**Slika 6b**).

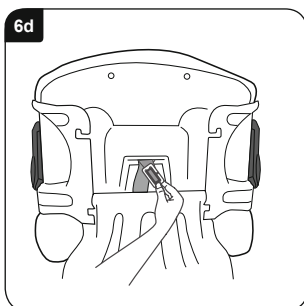
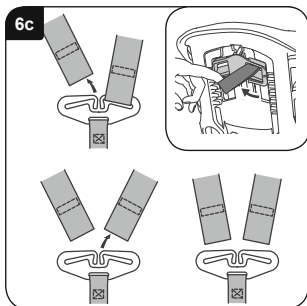

Odpnite oba ramenska pasova iz stremena na zadnji strani otroškega sedeža (**Slika 6c**) in prestavite streme na spodnji del lupine **1** (**Slika 6g**).

Snemite prsni blazinici s pritrditve za prsne blazinice (**majhna Slika na sliki 6c**).

Povlecite ramenska pasova in prsni blazinici na sprednjo stran sedeža in snemite prsni blazinici s pasov.

Otroški sedež položite na hrbtno stran.

Snemite nastavitveni pas s stremena mednožnega pasu. Streme obrnite tako, da se bo prilegalo skozi mednožni pas, in ga pritisnite na sprednjo stran sedeža (**Slika 6d**).

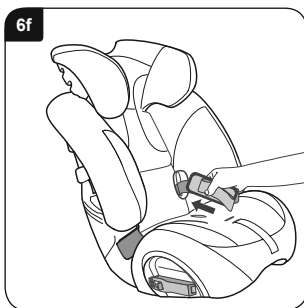
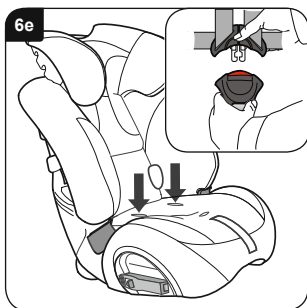

Otroški sedež postavite pokonci in odpnite pas iz zaponke (**majhna Slika na sliki 6e**).

Potisnite streme pasu in jeziček zaponke prevleko skozi luknje za medenični pas (**Slika 6e**).

Vstavite zaponko, pasove in prsni blazinici v elastične odlagalne pasove (**Slika 6f**). Nastavitvene pasove speljite skozi odprtine v prevleki.

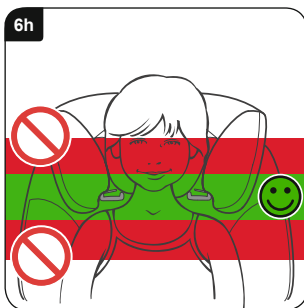
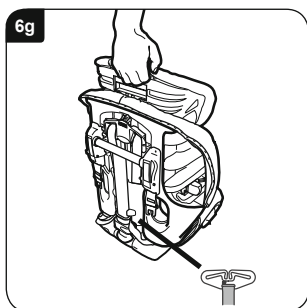

Podprite sedež in vpnite mehanizem za nastavev opore za glavo na zadnjo stran opore za glavo (**Slika 6g**).

Preverite, ali sta prsni blazinici sneti, kot je prikazano na (**Slika 6c**) zgoraj.

Dvignite oporo za glavo tako visoko, da bo glava na sredini (**Slika 6h**). Ko je opora za glavo na pravem položaju, mehanizem za nastavev opore za glavo izpustite in preverite, ali opora za glavo zaskoči na pravem položaju.

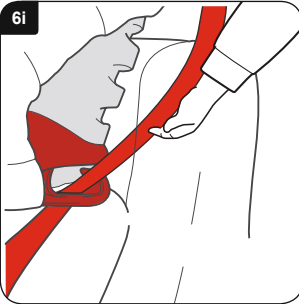

Namestitev otroškega sedeža

POMEMBNO – Otroški avtosedež JE TREBA vedno uporabljati z medeničnim in diagonalnim pasom (v skladu z direktivo UN-/ECE št. 16 ali ustreznimi standardi).

POMEMBNO – Ne uporabljajte drugih nosilnih točk, razen tistih, opisanih v teh navodilih za uporabo in označenih na pripravi za zadrževanje otroka.

Otroški sedež namestite v svoj avto, tako da bo usmerjen naprej.

Diagonalni del varnostnega pasu napeljite skozi temno rdeče zgornje vodilo za pas na **DRUGO** stran zaponke (**Slika 6i**).



Povlecite varnostni pas prečno preko otroka in ga pritrdite (**Slika 6j**).

Medenični del mora obeh straneh otroškega sedeža nalegati na rdečih vodilih medeničnega pasu. Pazite, da se pas ne zvije in ni zrahljan.

POMEMBNO – Medenični pas mora biti nameščen čim bolj spredaj in čim nižje preko medenice otroka.

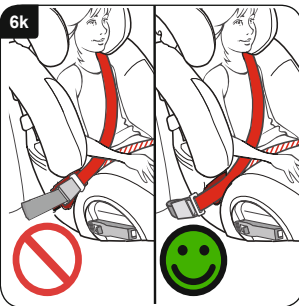

POMEMBNO – Preverite položaj zaponke pasu in pazite, da je ne povlečete okoli otroškega sedeža na rdeča vodila medeničnega pasu (**Slika 6k**).

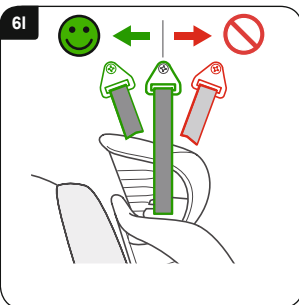

Preverite položaj zgornje pritrdilne točke varnostnega pasu v vašem vozilu (**Slika 6l**). Če je pritrdilna točka pred otroškim sedežem, je ne uporabljajte. Poskusite drugo mesto v vozilu.



Należy starannie i dokładnie przestrzegać niniejszej instrukcji obsługi. Jeżeli ten fotelik nie jest bezpiecznie zamontowany, a dziecko nie jest prawidłowo przypięte pasami, dziecko i inni pasażerowie są w razie wypadku narażeni na poważne obrażenia.

PRZED zamontowaniem fotelika dziecięcego należy starannie przeczytać niniejszą instrukcję obsługi.

Hampshire Trading Standards Authority (inspekcja handlowa angielskiego hrabstwa Hampshire) i Britax zalecają, by nie kupować ani nie sprzedawać używanych fotelików dziecięcych. Używany fotelik dziecięcy należy usunąć bezpiecznie i zgodnie z przepisami ochrony środowiska. Nie należy go sprzedawać ani przekazywać innym osobom.

Po wypadku należy wymienić fotelik dziecięcy i samochodowe pasy bezpieczeństwa. Nawet jeśli wydają się być nieszkodzone, fotelik i pasy bezpieczeństwa mogą w razie kolejnego wypadku nie chronić dziecka w dostatecznym stopniu.

Żaden fotelik dziecięcy nie jest odporny na wyrwanie

Nie da się skonstruować pasów bezpieczeństwa, które są całkowicie bezpieczne dla dzieci; są one jedynie zgodne z wymogami przepisów europejskiej normy ECE R44. Pasy bezpieczeństwa muszą być zawsze prawidłowo założone i wyregulowane, a dziecko nie może manipulować przy pasach.

Pielęgnacja fotelika dziecięcego

Resztki jedzenia i napojów mogą dostać się do klamer pasów bezpieczeństwa. Może to spowodować, że klamry nie będą działać poprawnie – nie zatrzasną się całkowicie. Oczyszczyć klamry pasów ciepłą wodą (Rys. A i B).

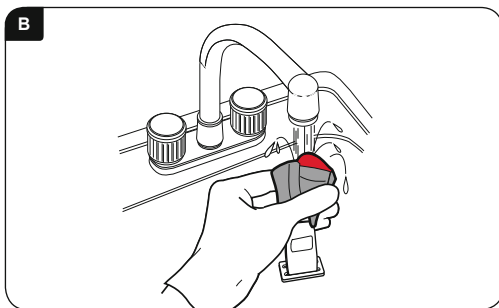
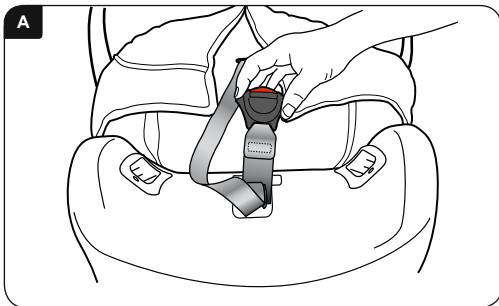

Czyszczenie obicia

Proszę przeczytać etykiety z przepisem prania na obiciu.

Obicia **NIE** suszyć w suszarce, sale odwirować i wysuszyć.

Czyszczenie pasów i siedziska fotelika

Czyścić gąbką i stosować TYLKO mydło toaletowe i ciepłą wodę.

Podczas czyszczenia **NIE DEMONTOWAĆ ANI NIE PRÓBOWAĆ DEMONTOWAĆ** pasów lub części pasów albo siedziska.

NIE STOSOWAĆ rozpuszczalników, chemicznych środków czyszczących lub płynnych środków do czyszczenia, które mogłyby uszkodzić pasy lub siedzisko.

NIE smarować ani nie oliwić części siedziska.



Zdejmowanie i zakładanie obicia

Nacisnąć przycisk regulacji pasa i pociągnąć pod poduszkami piersiowymi OBA pasy ramieniowe możliwie jak najdalej do przodu.

Wyciągnąć kabłąk za siedzeniem i wycześcić oba pasy ramieniowe.

Ściągnąć obicie z górnej krawędzi fotelika i umieścić pasy, jak pokazano na rysunku, z przodu fotelika (**Rys. 6c**). Zwolnić zamknięcie i zdjąć poduszkę wyściółki przez zwolnienie haka i paska z oczkiem. Ściągnąć poduszki piersiowe z pasów ramieniowych fotelika. Ostrożnie ściągnąć obicie z fotelika, luzując przy tym pasy ramieniowe, zamek pasa i pas regulowany przez szczeliny w obiciu.

Obicie zakłada się w odwrotnej kolejności.
Dopilnować, by pasy nie były skręcone.

WAŻNE – obicie i poduszki piersiowe to elementy zapewniające bezpieczeństwo. **NIGDY** nie używać fotelika dziecięcego bez tych części. Nie narażać dziecka na niebezpieczeństwo przez stosowanie zastępczych obić innych producentów. Mogłoby to spowodować, że dziecko nie będzie chronione w możliwie najlepszy sposób.

Obicia zamienne można kupić u sprzedawcy Britax-Römer -Händler lub można zwrócić się bezpośrednio do działu obsługi klienta Britax-Römer pod numerem telefonu: +49 (0) 731-93 45-199.

Gwarancja

Wszystkie produkty Britax-Römer zostały starannie skonstruowane, wyprodukowane i przetestowane. Jeżeli mimo to jakiś produkt okaże się wadliwy na skutek wad materiałowych lub błędów produkcyjnych w ciągu 12 miesięcy od daty zakupu, należy dostarczyć taki produkt do punktu sprzedaży. Wedle naszego uznania wykonamy bezpłatną naprawę lub wymienimy produkt na taki sam lub podobny.

Aby skorzystać z gwarancji, należy przedstawić dowód zakupu. Z tego powodu zalecamy, by zachować dowód zakupu, przypiąć go do gwarancji i przechowywać w foteliku.

Britax-Römer nie ponosi odpowiedzialności za szkody powstałe na skutek nieodpowiedniego użytkowania lub niedbalstwa. Gwarancja jest nieprzenośna i nie obejmuje zakupionych produktów używanych.

Gwarancja nie ogranicza praw przysługujących konsumentowi na podstawie przepisów prawa.

W wątpliwości obowiązuje zasada

Nie wszystkie foteliki pasują do wszystkich samochodów. Aby otrzymać poradę, czy to ograniczenie dotyczy także Państwa samochodu, prosimy odwiedzić naszą stronę internetową pod adresem www.britax-roemer.de lub zadzwonić do naszego działu obsługi klienta pod nr telefonu: +49 (0) 731-93 45-199 lub wysłać e-mail pod adres service.de@britax.com.

Ostrzeżenie

9-25 kg grupa 1-2 (ok. 9 miesięcy – 6 lat)



ZAGROŻENIE DLA ŻYCIA!

Fotelika dziecięcego **NIGDY** nie montować tyłem do przodu na fotelu pasażera z poduszką powietrzną.

Fotelika dziecięcego **NIGDY** nie montować przodem na fotelu pasażera z poduszką powietrzną, chyba że producent potwierdzi bezpieczeństwo takiego montażu.

Fotelika dziecięcego **NIE** montować na fotelach umieszczonych bocznie wzdłuż pojazdu ani na fotelach skierowanych do tyłu.

Nie stosować **ŻADNYCH** podkładek w rodzaju poduszek czy części garderoby, by podwyższyć pozycję fotelika w pojeździe. W razie wypadku pasy fotelika i pasy pojazdu nie chroniłyby dziecka w możliwie najlepszy sposób.

Fotelika dziecięcego **NIE** używać w domu. Nie został on skonstruowany do użytku domowego powinien być używany tylko w samochodzie.

NIE próbować rozmontowywać fotelika, przerabiać go, dobudowywać części, przerabiać pasów fotelika lub pasów samochodowych i nie użytkować w sposób inny niż opisany. W razie dokonania przeróbek oficjalne dopuszczenie traci moc obowiązującą.

Nie wolno dokonywać **ŻADNYCH** przeróbek fotelika dziecięcego; prawo do tego ma tylko producent.

NIGDY nie zostawiać dziecka w samochodzie samego, nawet na krótko.

Nie zostawiać z tyłu w samochodzie **ŻADNYCH** przedmiotów luzem, jak elementy bagażu czy książki. Przedmioty luzem muszą być zabezpieczone, gdyż przy nagłym hamowaniu mogą się przemieszczać w powietrzu i powodować poważne obrażenia. Duże, ciężkie przedmioty stanowią szczególne zagrożenie.

Złożonych oparcie foteli **NIE** pozostawiać bez zabezpieczenia. W razie nagłego hamowania niezabezpieczone oparcie może poważnie zranić dziecko.

NIE należy pozwalać dziecku bawić się fotelikiem ani zmieniać jego ustawień.

PRZECHOWYWAĆ niniejszą instrukcję obsługi w łatwo dostępnym miejscu.

PRZYKRYĆ fotelik, gdy samochód stoi w silnie nasłonecznionym miejscu. Przy silnym nasłonecznieniu okucia mogą stać się gorące, a obicie może wyblaknąć.

UPEWNIĆ SIĘ, że fotelik nie zostanie zakleszczony przez składane oparcie fotela lub przez drzwi pojazdu.

UPEWNIĆ SIĘ, że przed rozpoczęciem jazdy pasy są naprężone odpowiednio do odzieży dziecka – gdy pasy są dopasowane przy odzieży zimowej, latem mogą być za luźne.

W okresie nieużywania **FOTELIK PRZECHOWYWAĆ W BEZPIECZNYM MIEJSCU**. Nie kłaść na foteliku żadnych ciężkich przedmiotów oraz przechowywać go z dala od źródeł ciepła lub bezpośredniego promieniowania słonecznego.

PRZYPINAĆ fotelik zawsze, nawet gdy dziecko z niego akurat nie korzysta.

DOPILNOWAĆ, by wszystkie osoby w pojeździe miały zapięte pasy bezpieczeństwa.

Choć Britax-Römer przy opracowywaniu nowych produktów ma na uwadze to, że foteliki mają kontakt z fotelami samochodowymi, to jednak Britax-Römer nie ponosi żadnej odpowiedzialności za ewentualne uszkodzenia foteli samochodowych czy pasów bezpieczeństwa.

WAŻNE:

Mocowanie skierowane do tyłu

Fotelik dziecięcy **MUSI** być zawsze zamocowany pasem biodrowym i ramieniowym (dopuszczenie zgodne z dyrektywą UN/ECE nr 16 lub z odpowiednimi normami).

Mocowanie skierowane do przodu

Fotelik dziecięcy **MUSI** być zawsze zamocowany pasem biodrowym i ramieniowym (dopuszczenie zgodne z dyrektywą UN/ECE nr 16 lub z odpowiednimi normami).

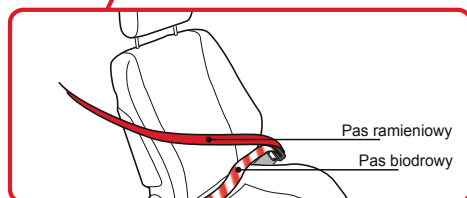
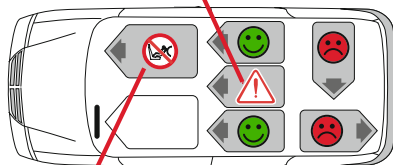
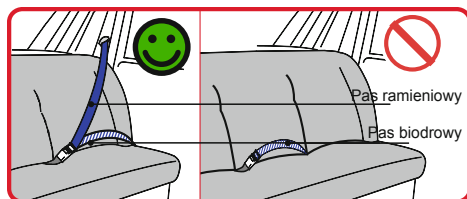

Wprowadzenie do nowego fotelika dziecięcego

9-25 kg grupa 1-2 (ok. 9 miesięcy – 6 lat)



1. Pokrycie fotela
2. Kieszon do przechowywania instrukcji obsługi (za obiciem)
3. Klamra pasa
5. Komfortowa poduszka
6. Wskazówka dla użytkownika
7. Prowadzenie pasa biodrowego (mocowanie skierowane do przodu)
8. Zamknięcie
9. Tunel do wsunięcia pasa (mocowanie skierowane do tyłu)
10. Przycisk regulacji pasa
11. Regulowana taśma pasa
12. Kabłąk krokowy
13. Pas
14. Poduszka piersiowa
15. Górna prowadnica pasa (15-25 kg, mocowanie skierowane do przodu)
16. Pokrycie zagłówka
17. Regulowany zagłówek
18. Regulacja zagłówka (15-25 kg, mocowanie skierowane do przodu)
19. Szczelina na pas
20. Taśma pasa
21. Ochrona pasa
22. Kabłąk i schowek na podporę
23. Przycisk odblokowania podpory
24. Podpora
25. Kabłąk (pod fotelikiem)
26. Podpora wahliwa (do mocowania skierowanego do przodu)
27. Uchwyt podpory
28. Język klamry mocującej pasa
29. Szczelina prowadząca pasa (mocowanie skierowane do przodu)
30. Regulacja szerokości
31. Wysokość pasa / regulator zagłówka (element regulacji pasa)
32. Pasy mocujące

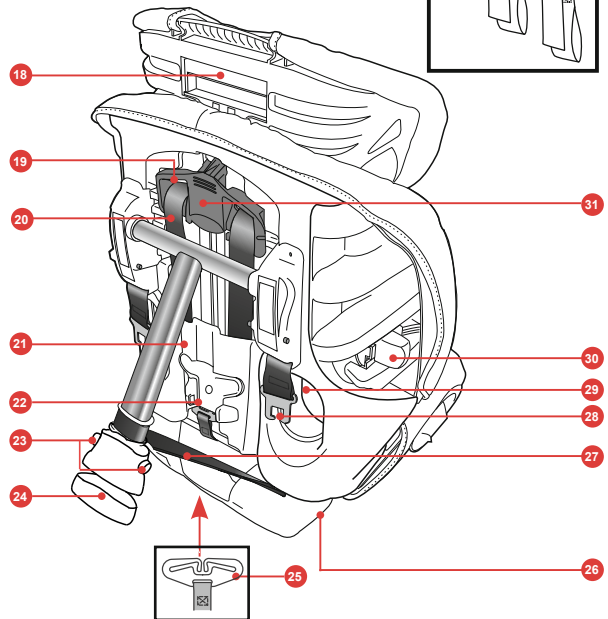
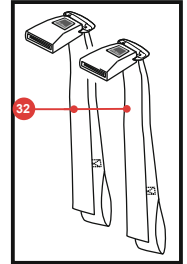
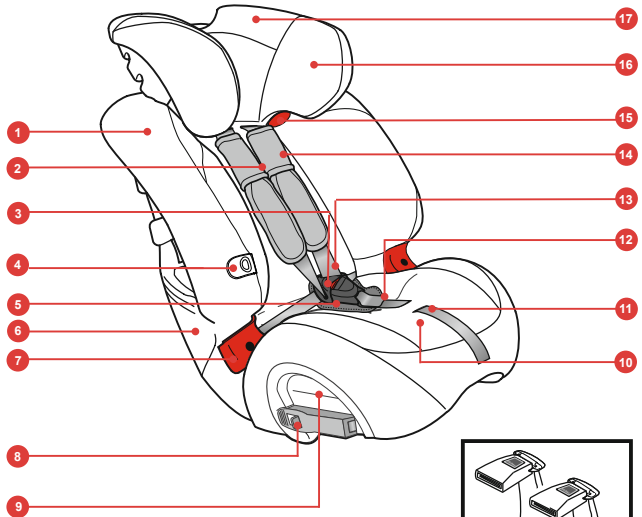

1. Dostosowanie fotelika dziecięcego

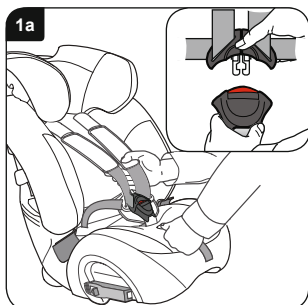

Postawić fotelik dziecięcy na podłożu.

Nacisnąć przycisk regulacji i jednocześnie pociągnąć **OBA** pasy ramieniowe możliwie jak najdalej do przodu (**Rys. 1a**).

Odłączyć pas od klamry (**Wstawka na rys. 1a**).

Dziecko ostrożnie umieścić w foteliku, założyć pas i zatrzasnąć język w gnieździe klamry pasa.

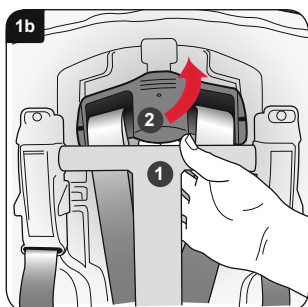

Odciągnąć górny koniec podpory z tyłu fotelika **1** (**Rys. 1b**).

Podnieść regulator pasa i poruszać nim w górę lub w dół tak, **2** by szczelina na pas w zagłówku znajdowała się na poziomie ramion dziecka lub nieco powyżej.

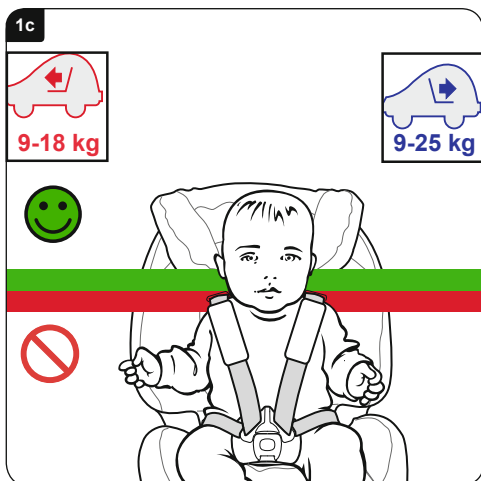

Jeśli zagłówek znajduje się we właściwym położeniu, należy zwolnić regulator zagłówka i sprawdzić, czy zatrzasnął się w tym położeniu.

Po osiągnięciu górnego końca szczeliny dziecko może nadal korzystać z fotelika do czasu, gdy wysokość oczu znajdzie się na wysokości górnej krawędzi fotelika lub gdy masa ciała dziecka przekracza:

Montaż tyłem do kierunku jazdy: 25 kg

Montaż przodem do kierunku jazdy: 18 kg

Użyć regulacji szerokości (patrz "Wprowadzenie do fotelika dziecięcego"), by wyregulować szerokość fotelika.



2. Montaż fotelika (tyłem do kierunku jazdy) na tylnym fotelu

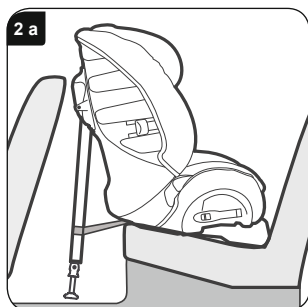

WAŻNE – Fotelik dziecięcy **MUSI** być zawsze zamocowany pasem biodrowym i ramieniowym (dopuszczenie zgodne z dyrektywą UN-/ECE nr 16 lub z odpowiednimi normami).

WAŻNE – nie stosować żadnych innych punktów nośnych niż opisane w tej instrukcji obsługi i zaznaczone na oparciu fotelika

W ŻADNYM PRZYPADKU nie montować fotelika tyłem do kierunku jazdy na fotelu pasażera wyposażonym w poduszkę powietrzną.

Ustawić fotelik z podporą w najkrótszym położeniu tyłem na fotelu pasażera tak, by podpora wahliva opierała się o tył fotela samochodowego. Po ustawieniu szczelina między fotelikiem dziecięcym a fotelem samochodowym nie powinna być większa niż 10 mm (**Rys. 2a**).

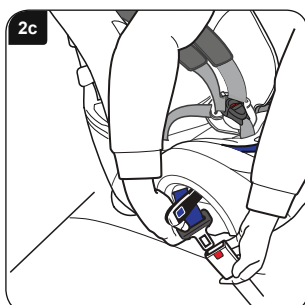
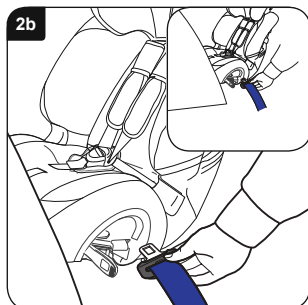

Fotelik może stykać się ze znajdującym się przed nim fotelem samochodowym, ale nie może na niego naciskać. Jeżeli fotelik dotyka znajdującego się przed nim fotela samochodowego, należy fotelik ustawić tak, by kierowca lub pasażer nie zajmował niewygodnej pozycji. Jeżeli to się nie uda, należy poszukać innej pozycji fotelika w pojeździe.

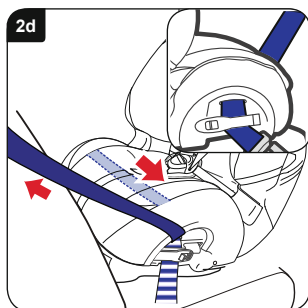

Otworzyć oba zamknięcia. Wyciągnąć wystarczająco pas biodrowy i ramieniowy (**ok. 600-900 mm**). Poprowadzić pas przez prowadnicę klamry pasa po przeciwnej stronie klamry i do tunelu pasa (**Rys. 2b**). Dwie szczeliny dostępne w obiciu fotelika ułatwiają wprowadzenie pasa do tunelu i pod obicie (**Wstawka na rys. 2b**).

Poprowadzić pas przez tunel, zamocować go po drugiej stronie i wprowadzić język klamry do gniazda klamry (**Rys. 2c**)

Przeciągnąć poluzowany pas bezpieczeństwa przez fotelik samochodowy, by upewnić się, że pas nie jest skręcony. Gdy pas jest naprężony, zamknąć zapięcie po stronie klamry pasa i upewnić się, że pas biodrowy i ramieniowy są w ten sposób zabezpieczone (**Wstawka na rys. 2d**).

Zamknąć klamrę pasa po drugiej stronie i dopilnować, by tylko pas biodrowy był zabezpieczony w ten sposób (**Rys. 2d**).

Dopilnować, by obie klamry pasów zapięły się.

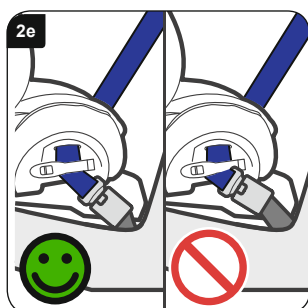

Jeżeli klamra pasa jest teraz w położeniu, które jest oznaczone jako  nieprawidłowe i nie można poprawnie zamocować fotelika (**Rys. 2e**), należy spróbować z innym fotelem w pojeździe.

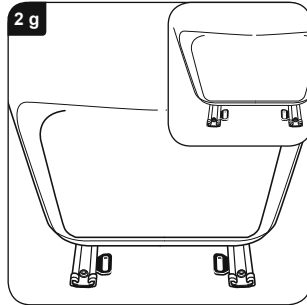
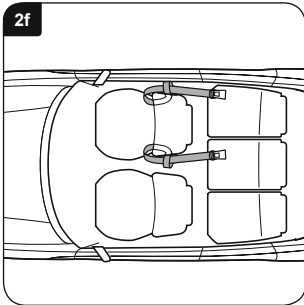

Przełożyć pasy mocujące przez fotel samochodowy przed fotelikiem dziecięcym, jak pokazano na **(Rys. 2f)**.

Jeśli w samochodzie jest tylko jedno oczko na szynie ślizgowej fotela, można je alternatywnie wykorzystać **(Wstawka na rys. 2g)**.

WAŻNE – Nie montować pasów mocujących taśmą do mocowania bagażu.

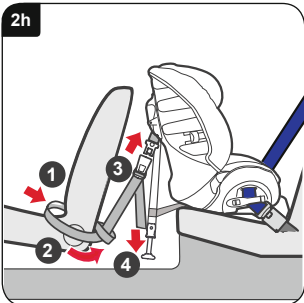

Owinąć końce pętli pasów mocujących o przedni fotel i z powrotem, jak pokazano na **1 (Rys. 2h)**. Poprowadzić końce pasów mocujących po stronie zewnętrznej fotela samochodowego i poprowadzić je przez pętle **2**.

Jeżeli pałki podpór są skierowane do przodu, a pasy nie są skręcone, zapiąć klamrę pasa, zamknąć gniazdo pasa mocującego z językami po bokach fotelika dziecięcego **3**. Naprężyć pasy mocujące, pociągając wolne końce równomiernie w dół **4**.

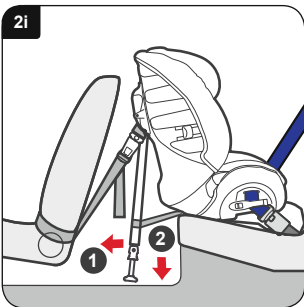

Podporę odciągnąć możliwie jak najdalej od tylnej strony fotelika dziecięcego **1 (Rys. 2i)**. Opuścić podporę do podłogi, zachowując przy tym prawidłowy kąt **2**. Przesunąć podporę i upewnić się, że podpora jest zabezpieczona.

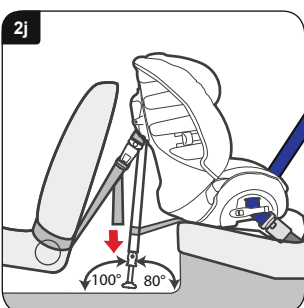

Na koniec dopilnować, by pasy mocujące były całkowicie dociągnięte, pociągając luźne końce w dół **(Rys. 2j)**. Podpora musi opierać się o stałe podłoże, a nie np. o pokrywę schowków lub podobne i musi być ustawiona pod kątem 100° do poziomu **(Rys. 2j)**. Użyć kątownika z ostatniej strony niniejszej instrukcji, by sprawdzić kąt podpory w stosunku do podłogi.

Sprawdzić, czy fotelik jest mocno zamocowany, próbując nim poruszać do przodu i do tyłu oraz na boki. Jeżeli jest zamocowany luźno lub podpora nie jest pod kątem 100° do podłogi, należy go ponownie zamontować, by znajdowała się ona pod poprawnym kątem.

Umieścić dziecko w foteliku zgodnie z **Rys. 5f**.

3. Montaż fotelika (tyłem do kierunku jazdy) na środkowym fotelu

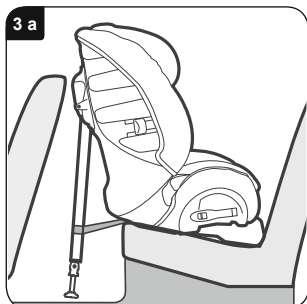

WAŻNE – fotelik dziecięcy **MUSI** być zawsze zamocowany pasem biodrowym i ramieniowym (dopuszczenie zgodne z dyrektywą UN/ECE nr 16 lub z odpowiednimi normami).

WAŻNE – nie stosować żadnych innych punktów nośnych niż opisane w tej instrukcji obsługi i zaznaczone na oparciu fotelika

W ŻADNYM PRZYPADKU nie montować fotelika tyłem do kierunku jazdy na fotelu pasażera wyposażonym w poduszkę powietrzną.

Ustawić podporę na najmniejszą długość i ustawić fotelik tyłem do kierunku jazdy pośrodku między fotelem kierowcy i pasażera, podporą wahliwą opartą o oparcie fotela przedniego (**Rys. 3a**).

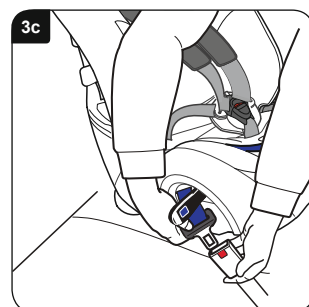
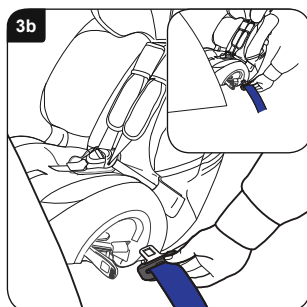

Otworzyć oba zamknięcia. Wyciągnąć wystarczająco pas biodrowy i ramieniowy (ok. 600-900 mm). Poprowadzić pas przez prowadnicę klamry pasa po przeciwnej stronie klamry i do tunelu pasa (**Rys. 3b**). Dwie szczeliny dostępne w obiciu fotelika ułatwiają wprowadzenie pasa do tunelu i pod obicie (**Wstawka na rys. 3b**).

Poprowadzić pas przez tunel, zamocować go po drugiej stronie i wprowadzić język klamry do gniazda klamry (**Rys. 3c**).

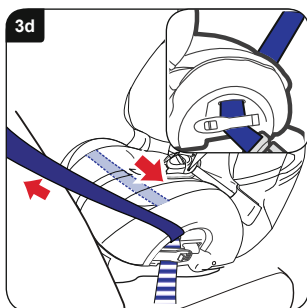

Przeciagnąć poluzowany pas bezpieczeństwa przez fotelik samochodowy, by upewnić się, że pas nie jest skręcony. Gdy pas jest naprężony, zamknąć zapięcie po stronie klamry pasa i upewnić się, że pas biodrowy i ramieniowy są w ten sposób zabezpieczone (**Wstawka na rys. 3d**).

Zamknąć klamrę pasa po drugiej stronie i dopilnować, by tylko pas biodrowy był zabezpieczony w ten sposób (**Rys. 3d**).

Dopilnować, by obie klamry pasów zapięły się.

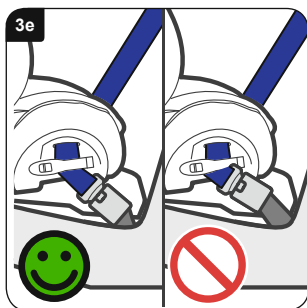

Jeżeli klamra pasa jest teraz w położeniu, które jest oznaczone jako , nieprawidłowe i nie można poprawnie zamocować fotelika (**Rys. 3e**), należy spróbować z innym fotelem w pojeździe.

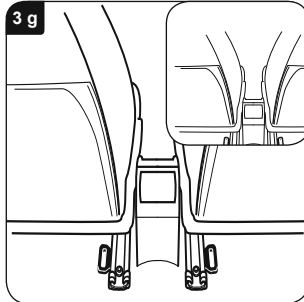
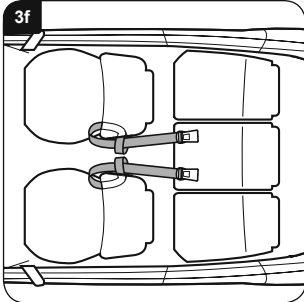

Przełożyć po jednym pasie mocującym przez fotel kierowcy i fotel pasażera, jak pokazano na **(Rys. 3f)**.

Jeśli w samochodzie jest tylko jedno oczko na szynie ślizgowej fotela, można je alternatywnie wykorzystać **(Wstawka na rys. 3 g)**.

WAŻNE – nie montować pasów mocujących taśmą do mocowania bagażu.

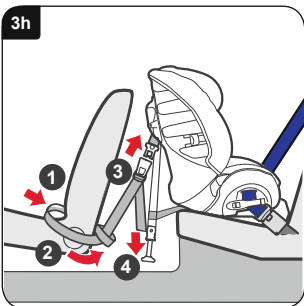

Owinąć końce pętli pasów mocujących o przedni fotel i z powrotem, jak pokazano na **1 (rys. 3h)**. Poprowadzić końce pasów mocujących po stronie zewnętrznej fotela samochodowego i poprowadzić je przez pętle **2**.

Jeżeli pałki podpor są skierowane do przodu, a pasy nie są skrócone, zapiąć klamrę pasa, zamknąć gniazdo pasa mocującego z językami po bokach fotelika dziecięcego **3**. Naprężyć pasy mocujące, pociągając wolne końce równomiernie w dół **4**.

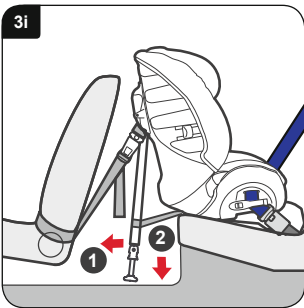

Podporę odciągnąć możliwie jak najdalej od tylnej strony fotelika dziecięcego **1 (rys. 3i)**. Opuścić podporę do podłogi, zachowując przy tym prawidłowy kąt **2**. Przesunąć podporę i upewnić się, że podpora jest zabezpieczona.

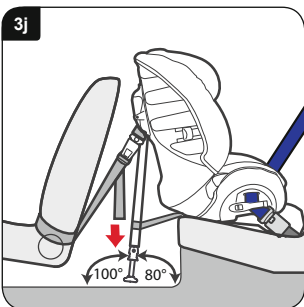

Na koniec dopilnować, by pasy mocujące były całkowicie dociągnięte, pociągając luźne końce w dół **(Rys. 3j)**. Podpora musi opierać się na stałym podłożu, pod kątem 100° do poziomu **(Rys. 3j)**. Nie może opierać się na pokrywach schowków lub podobnych powierzchniach. Użyć kątownika z ostatniej strony niniejszej instrukcji, by sprawdzić kąt podpory w stosunku do podłogi.

Sprawdzić, czy fotelik jest mocno zamocowany, próbując nim poruszać do przodu i do tyłu oraz na boki. Jeżeli jest zamocowany luźno lub podpora nie jest pod kątem 100° do podłogi, należy go ponownie zamontować, by znajdowała się ona pod poprawnym kątem.

Umieścić dziecko w foteliku zgodnie z **Rys. 5f**.

4. Montaż fotelika (tyłem do kierunku jazdy) na przednim fotelu

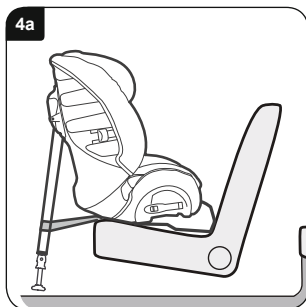

WAŻNE – fotelik dziecięcy **MUSI** być zawsze zamocowany pasem biodrowym i ramieniowym (dopuszczenie zgodne z dyrektywą UN-/ECE nr 16 lub z odpowiednimi normami).

WAŻNE – nie stosować żadnych innych punktów nośnych niż opisane w tej instrukcji obsługi i zaznaczone na oparciu fotelika

W ŻADNYM PRZYPADKU nie montować fotelika tyłem do kierunku jazdy na fotelu pasażera wyposażonym w poduszkę powietrzną.

Przesunąć fotel przedni do tyłu, by zrobić miejsce na fotelik dziecięcy, ale tylko o tyle, by podróżny siedzący z tyłu mógł wygodnie siedzieć.

Ustawić fotelik z podporą w najkrótszym położeniu tyłem na fotelu pasażera tak, by podpora wahliwa opierała się o tył fotela samochodowego (**Rys. 4a**).

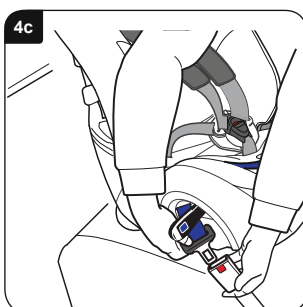
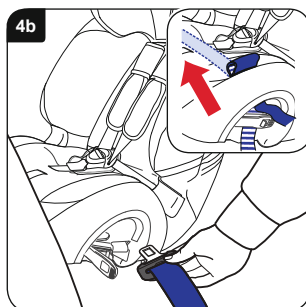

WAŻNE – **W ŻADNYM PRZYPADKU** nie opierać fotelika dziecięcego o deskę rozdzielczą lub o szybę przednią

Otworzyć oba zamknięcia. Wyciągnąć wystarczająco pas biodrowy i ramieniowy (ok. 600-900 mm). Poprowadzić pas przez prowadnicę klamry pasa po przeciwnej stronie klamry i do tunelu pasa (**Rys. 4b**). Dwie szczeliny dostępne w obiciu fotelika ułatwiają wprowadzenie pasa do tunelu i pod obicie (**Wstawka na rys. 4b**).

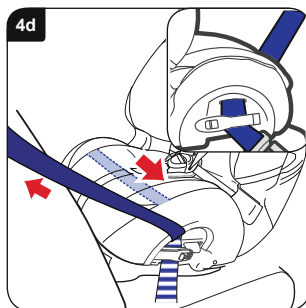



Poprowadzić pas przez tunel, zamocować go po drugiej stronie i wprowadzić język klamry do gniazda klamry (**Rys. 4c**).

Przeciągnąć poluzowany pas bezpieczeństwa przez fotelik samochodowy, by upewnić się, że pas nie jest skrecony. Gdy pas jest naprężony, zamknąć zapięcie po stronie klamry pasa i upewnić się, że pas biodrowy i ramieniowy są w ten sposób zabezpieczone (**Wstawka na rys. 4d**).

Zamknąć klamrę pasa po drugiej stronie i dopilnować, by tylko pas biodrowy był zabezpieczony w ten sposób (**Rys. 4d**).

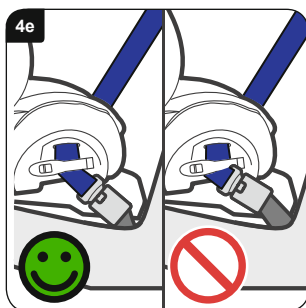
Dopilnować, by obie klamry pasów zapięły się.



Jeżeli klamra pasa jest teraz w położeniu, które jest oznaczone jako  nieprawidłowe i nie można poprawnie zamocować fotelika (**Rys. 4e**), należy spróbować z innym fotelem w pojeździe.

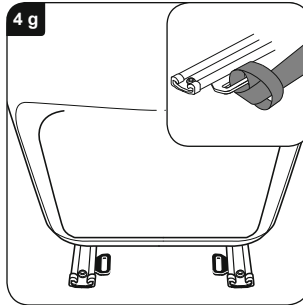
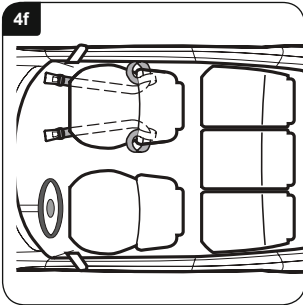

Przełożyć pas mocujący wokół fotela pasażera, jak pokazano na **(Rys. 4f)**.

Jeśli w samochodzie jest tylko jedno oczko na szynie ślizgowej fotela, można je alternatywnie wykorzystać **(Wstawka na rys. 4 g)**.

WAŻNE – Nie montować pasów mocujących taśmą do mocowania bagażu.

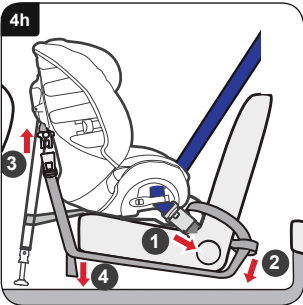

Owinąć końce pętli pasów mocujących o przedni fotel i z powrotem, jak pokazano na **1 (Rys. 4h)**. Poprowadzić końce pasów mocujących po stronie zewnętrznej fotela samochodowego i poprowadzić je przez pętle **2**.

Poprowadzić końce mocujące pod fotelikiem. Jeżeli pałki podpór są skierowane do przodu, a pasy nie są skręcone, zapiąć klamrę pasa, zamknąć gniazdo pasa mocującego z językami po bokach fotelika dziecięcego **3**. Naprężyć pasy mocujące, pociągając wolne końce równomiernie w dół **4**.

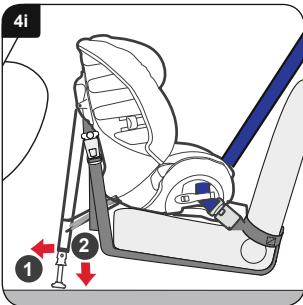

Podporę odciągnąć możliwie jak najdalej od tylnej strony fotelika dziecięcego **1 (Rys. 4i)**. Opuścić podporę do podłogi, zachowując przy tym prawidłowy kąt **2**. Przesunąć podporę i upewnić się, że podpora jest zabezpieczona.

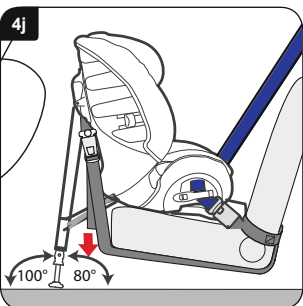

Na koniec dopilnować, by pasy mocujące były całkowicie dociągnięte, pociągając luźne końce w dół **(Rys. 4j)**. Podpora musi opierać się o stałe podłoże, a nie np. o pokrywy schowków lub podobne i musi być ustawiona pod kątem 100° do poziomu **(Rys. 4j)**. Użyć kątownika z ostatniej strony niniejszej instrukcji, by sprawdzić kąt podpory w stosunku do podłogi.

Sprawdzić, czy fotelik jest mocno zamocowany, próbując nim poruszać do przodu i do tyłu oraz na boki. Jeżeli jest zamocowany luźno lub podpora nie jest pod kątem 100° do podłogi, należy go ponownie zamontować, by znajdowała się ona pod poprawnym kątem.

Umieścić dziecko w foteliku zgodnie z **Rys. 5f**.

5. Montaż fotelika dziecięcego (przodem do kierunku jazdy) za pomocą pasów foteli

9 -18 kg grupa 1 (ok. 9 miesięcy – 4 lata)

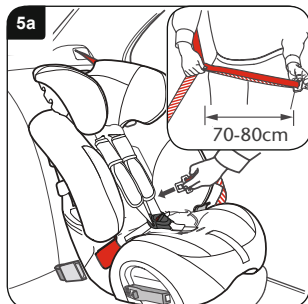

WAŻNE – fotelik dziecięcy **MUSI** być zawsze zamocowany pasem biodrowym i ramieniowym (dopuszczenie zgodne z dyrektywą UN-/ECE nr 16 lub z odpowiednimi normami).

WAŻNE – nie stosować żadnych innych punktów nośnych niż opisane w tej instrukcji obsługi i zaznaczone na oparciu fotelika

Schować zagłówek w przewidziane do tego miejsce.

Umieścić dziecko w foteliku przodem do kierunku jazdy. Aby mieć lepszy dostęp do fotelika, obrócić go do siebie. Przytrzymać pas biodrowy i ramieniowy razem i wyciągnąć pas fotelika, jak pokazano na **(Wstawka na rys. 5a)**.

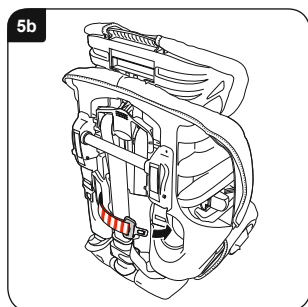

WAŻNE – pas nigdy nie może być skręcony.

Przeciągnąć pas bezpieczeństwa wokół przodu fotelika dziecięcego przez pierwszą szczelinę prowadzącą fotelika w zaznaczonym punkcie **(Rys. 5a)**.

WAŻNE – nie używać czerwonej prowadnicy ramieniowej na zagłówku.

Chwycić pas i poprowadzić go przez drugą szczelinę prowadzącą **(Rys. 5b)**.

Praktyczna rada – gdy pas jest za krótki, może zachodzić potrzeba przeciągnięcia pasa ramieniowego za zagłówek przed montażem.

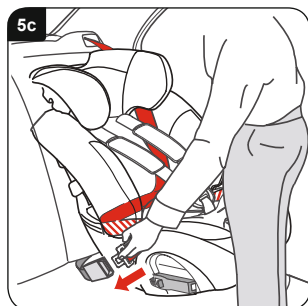

Pociągnąć luźny pas samochodowy do przodu fotelika dziecięcego i zamocować pas fotelika w klamrze **(Rys. 5c)**.

Dopilnować, by pas fotelika nie był skręcony i by pas biodrowy przebiegał przez obie czerwone prowadnice pasa biodrowego. Dopilnować, by pas biodrowy po stronie tylnej siedziska fotelika samochodowego przebiegał za zagłówkiem.

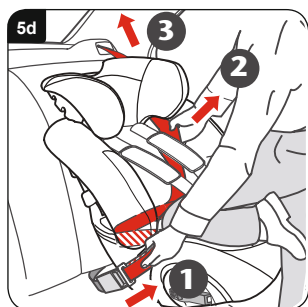

Docisnąć fotelik samochodowy całym ciężarem swojego ciała do fotela pojazdu i zamocować go w następującej kolejności.

Dociągnąć i przytrzymać pas ramieniowy **1** na pozycji **2**, by usunąć poluzowania i naprężyć pas **3** **(Rys. 5d)**.

Sprawdzić zamocowanie, pociągając mocno za pas. Fotelik powinien się przemieścić tylko nieznacznie lub też powinien zostać w miejscu. Jeżeli fotelik jest jeszcze luźno zamocowany, należy powtórzyć procedurę mocowania.



WAŻNE – sprawdzić położenie klamry pasa i dopilnować, by pas, **NIE** klamra pasa utrzymywał fotelik dziecięcy na miejscu (**Rys. 5e**).

Gdy klamra pasa nie znajduje się we właściwym położeniu, wypróbować inne położenie fotelika.

W razie wątpliwości proszę zwrócić się do naszego działu obsługi klienta, **tel.: +49 (0) 731-93 45-199** lub e-mail **service.de@britax.com** lub odwiedzić stronę internetową **www.britax-roemer.de**.

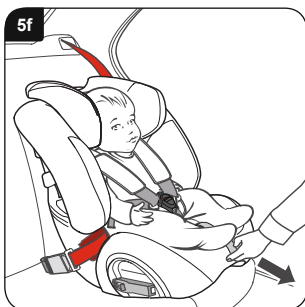

Umieścić dziecko w foteliku i założyć pas. Dopilnować, by pas nie był skręcony. Dociągnąć pas, pociągając pasek regulacyjny do przodu.

WAŻNE – pas biodrowy powinien znajdować się możliwie daleko z przodu i możliwie nisko wokół miednicy dziecka.

Na koniec dopilnować, by poduszka piersiowa została opuszczona na pierś dziecka (**Rys. 5f**).

6. Montaż fotelika dziecięcego (przodem do kierunku jazdy) za pomocą pasów foteli dla dorosłych

15 – 25 kg grupa 2 (ok. 4 -6 lat)

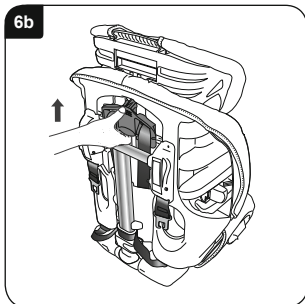
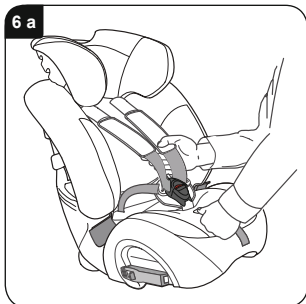

Dostosowanie fotelika dziecięcego

W celu zdjęcia pasa z fotelika ustawić fotelik na podłożu.

Nacisnąć przycisk regulacji i jednocześnie pociągnąć **ORA** pasy ramieniowe możliwie jak najdalej do przodu (**Rys. 6a**).

Obrócić fotelik. Podnieść regulator pasów z tyłu fotelika i przesunąć go do góry, aż szczeliny pasa ramieniowego w zagłówku znajdują się w najwyższym położeniu. (**Rys. 6b**).

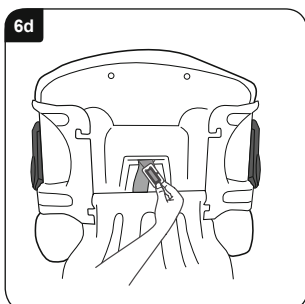
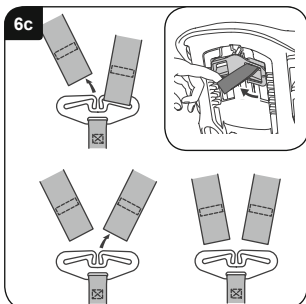

Odczepić oba pasy ramieniowe od kabłąka z tyłu fotelika (**Rys. 6c**), położyć kabłąk na dolnej części fotelika **1** (**Rys. 6g**).

Wyjąć poduszkę piersiową z zamocowania poduszki (**Wstawka na rys. 6c**). Pociągnąć oba pasy ramieniowe i poduszkę piersiową do przodu fotelika i zdjąć poduszkę piersiową z pasów ramieniowych.

Położyć fotelik dziecięcy tylną stroną na podłożu. Zdjąć pas regulowany z kabłąka pasu krokowego. Obrócić kabłąk tak, by zmieścił się w pasie krokowym i przecisnąć go na przód fotelika (**Rys. 6d**).

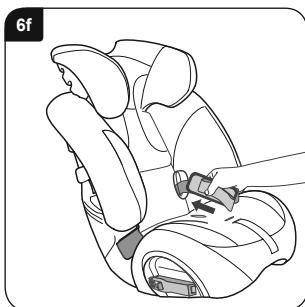
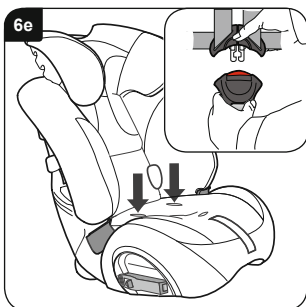

Ustawić fotelik prosto i odpiąć pas z klamry (**Wstawka na rys. 6e**). Przecisnąć kabłąk pasa i języki klamer pod obciążeniem przez otwory na pas biodrowy (**Rys. 6e**).

Umieścić klamrę, taśmy pasów i poduszkę piersiową w elastycznych taśmach do odkładania (**Rys. 6f**). Przewlec pasy regulowane przez otwory w obiciu.

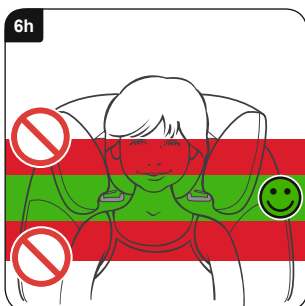
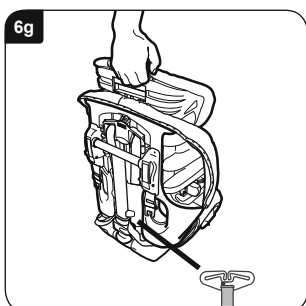

Podpreść fotelik i zaciśnąć regulator zagłówka z tyłu zagłówka (**Rys. 6g**).

Sprawdzić, czy poduszki piersiowe są zdjęte, jak pokazano na (**Rys. 6c**) u góry.

Podnieść zagłówek tak, by głowa znalazła się pośrodku zagłówka (**Rys. 6h**). Jeśli zagłówek znajduje się we właściwym położeniu, należy zwolnić regulator zagłówka i sprawdzić, czy zatrzasnął się w tym położeniu.

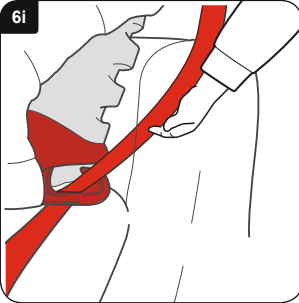

Montaż fotelika dziecięcego

WAŻNE – fotelik dziecięcy **MUSI** być zawsze zamocowany pasem biodrowym i ramieniowym (dopuszczenie zgodne z dyrektywą UN-/ECE nr 16 lub z odpowiednimi normami).

WAŻNE – nie stosować żadnych innych punktów nośnych niż opisane w tej instrukcji obsługi i zaznaczone na oparciu fotelika

Umieścić dziecko w foteliku przodem do kierunku jazdy.

Poprowadzić przekątną pasa fotelika przez ciemnoczerwoną górną prowadnicę pasa na **DRUGĄ** stronę klamry pasa (**Rys. 6i**).

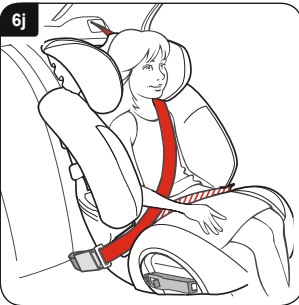

Przeciągnąć pas fotelika poprzecznie wokół dziecka i zamocować go (**rys. 6j**). Część biodrowa pasa powinna znajdować się na czerwonych prowadnicach pasa biodrowego po obu stronach fotelika dziecięcego. Dopilnować, by pas nie był skręcony ani luźny.

WAŻNE – pas biodrowy powinien znajdować się możliwie daleko z przodu i możliwie nisko wokół miednicy dziecka.

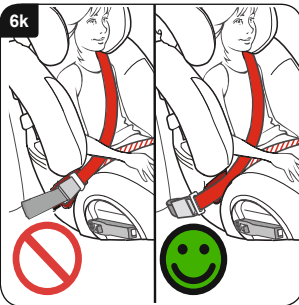

WAŻNE – Sprawdzić położenie klamry fotelika dziecięcego i dopilnować, by nie przesunęła się wokół fotelika na czerwoną prowadnicę pasa biodrowego (**Rys. 6k**).

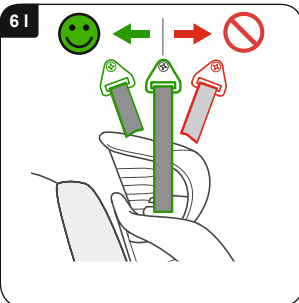

Sprawdzić położenie górnego punktu zakotwiczenia pasa w pojeździe (**Rys. 6l**). Jeżeli ten punkt zakotwiczenia pasa znajduje się przed fotelikiem dziecięcym, nie należy go używać. Należy wypróbować inne miejsce w pojeździe.



Следуйте указаниям настоящей инструкции по эксплуатации, выполняя их в точности и полном объеме. При ненадежном креплении данного сиденья и неправильном пристегивании ребенка в случае дорожно-транспортного происшествия как ребенок, так и другие пассажиры автомобиля подвергаются серьезной угрозе травмирования.

Внимательно прочитайте настоящую инструкцию, ПРЕЖДЕ чем приступить к установке детского сиденья.

Управление надзору за торговыми стандартами английского графства Хэмпшир (Hampshire Trading Standards Authority) и компания Britax рекомендуют не покупать и самим не продавать детские сиденья, бывшие в употреблении. Утилизацию детского сиденья следует выполнять в соответствии с требованиями по охране окружающей среды. Запрещена продажа или передача сиденья последующим пользователям.

После дорожно-транспортного происшествия детское сиденье и ремни безопасности автомобиля следует обязательно заменить. Даже при отсутствии внешних признаков повреждений уровень защиты детского сиденья и ремней безопасности автомобиля может оказаться недостаточным.

Ни одно детское сиденье не обеспечивает полной защиты

Невозможно сконструировать системы ремней безопасности для полной защиты ребенка; при этом наши системы соответствуют требованиям европейского стандарта безопасности ECE R44. Следует всегда правильно пристегивать ремень, а также следить за ребенком с тем, чтобы он не расстегивал ремни безопасности.

Уход за детским сиденьем

Остатки еды и напитков могут попасть в замки ремня. Это может привести к неправильной работе замков – они не будут защелкиваться. Очищайте замки ремня, используя теплую воду (**Рис. А и В**).

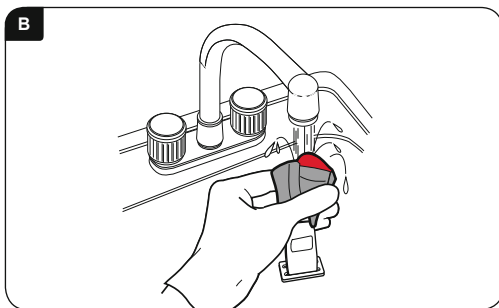
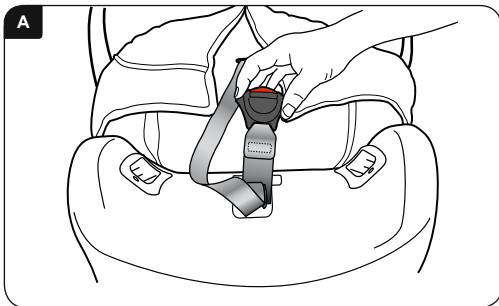

Очистка чехла

Указания по стирке чехла прочитайте на его ярлыке.

Машинная сушка чехла **ЗАПРЕЩЕНА**, его следует отжать в машине, а затем оставить до произвольного высыхания.

Очистка ремней и сиденья

Чистить губкой, используя **ТОЛЬКО** мыло для рук и теплую воду.

Во время чистки **ЗАПРЕЩЕНО** снимать или пытаться снять ремни или элементы ремней и сиденья.

ЗАПРЕЩЕНО использовать растворители, средства химической очистки или жидкие моющие средства, так как они могут повредить ремни и сиденье.

Элементы сиденья **ЗАПРЕЩЕНО** смазывать или пропитывать маслом.

Снятие и установка чехла

Нажмите кнопку регулирования натяжения ремня и, взявшись рукой ниже нагрудной прокладки, оттяните ОБА плечевых ремня как можно дальше вперед.



Выньте держатель ремнейсади сиденья и снимите оба плечевых ремня.

Снимите чехол с верхней кромки сиденья, а ремни перенесите на переднюю сторону сиденья, как показано на рисунке (**Рис. 6с**). Откройте застежку и снимите подушку, освободив крючок и тесьму с блочками. Стяните нагрудные прокладки с плечевых ремней. Аккуратно снимите чехол с сиденья, пропуская при этом плечевые ремни, замок ремня и регулировочный ремень через отверстия в чехле.

Надевать чехол следует в обратном порядке. Следите при этом, чтобы ремни не перекручивались.

ВАЖНО – Чехол и нагрудные прокладки являются элементами системы безопасности. **НИКОГДА** не используйте детское сиденье без этих элементов. Не подвергайте безопасность своего ребенка дополнительному риску, используя сменные чехлы других производителей. Из-за этого уровень защиты вашего ребенка может быть снижен.

Сменные чехлы можно приобрести в центрах продаж Britax-Römer или обратиться непосредственно в сервисную службу компании Britax-Römer по тел.: +49 (0) 731-93 45-199.

Гарантия

Вся продукция компании Britax-Römer подвергается строгому контролю на этапах разработки, производства и испытаний. Если в течение 12 месяцев после покупки в изделии будут обнаружены дефекты материалов или производственные дефекты, верните его по месту приобретения. По нашему усмотрению изделие будет отремонтировано или заменено на такое же или равноценное.

Для гарантийного обслуживания необходимо предъявление документа, подтверждающего покупку. Исходя из этого, мы рекомендуем сохранять чек на покупку в кармане сиденья, прикрепив его к инструкции по эксплуатации.

Компания Britax-Römer отказывается от гарантийных обязательств при повреждениях, возникших вследствие неправильного использования или небрежного обращения.

Настоящая гарантия не передается последующим пользователям, т. е. не распространяется на покупку изделий, бывших в употреблении.

Ваши законные права не нарушаются настоящими гарантийными обязательствами.

В случае сомнения

Не все детские автомобильные сиденья подходят для любого автомобиля. Для получения информации о том, подойдет ли данное сиденье для вашего автомобиля, посетите наш сайт www.britax-roemer.de или позвоните в нашу сервисную службу по тел.: +49 (0) 731-93 45-199 или же обратитесь по электронной почте по адресу service.de@britax.com.

Предупреждение

9-25 кг Группа 1-2 (ок. 9 месяцев – 6 лет)



ОПАСНО ДЛЯ ЖИЗНИ!

Детское сиденье в положении против движения **НИКОГДА** не устанавливайте на сиденье автомобиля, оборудованное подушкой безопасности.

Детское сиденье в положении по ходу движения **НИКОГДА** не устанавливайте на сиденье автомобиля, оборудованное подушкой безопасности, если производитель специально не гарантирует безопасность такого положения.

Детское сиденье **ЗАПРЕЩЕНО** устанавливать на боковые сиденья автомобиля или сиденья, направленные против движения.

ЗАПРЕЩЕНО подкладывать любые подручные средства, например, подушки или пальто, чтобы приподнять детское сиденье на сиденье автомобиля. При дорожно-транспортном происшествии ремни детского сиденья и ремни безопасности автомобиля не смогут обеспечить безопасность вашего ребенка.

Детское сиденье **ЗАПРЕЩЕНО** использовать дома. Его конструкция не предназначена для использования дома, а только в автомобиле.

Детское сиденье **ЗАПРЕЩЕНО** разбирать, изменять, дополнять отдельными элементами, каким-либо образом изменять ремни сиденья или ремни безопасности автомобиля или же использовать их не так, как указано в инструкции. Официальное разрешение утрачивает свою силу в случае внесения каких-либо изменений в изделие.

Любые изменения детского сиденья **ЗАПРЕЩЕНЫ**; это разрешено только производителю.

Никогда **НЕ ОСТАВЛЯЙТЕ** в автомобиле детей без присмотра, даже на короткое время.

ЗАПРЕЩЕНО оставлять на заднем сиденье автомобиля незакрепленные предметы, например, багаж или книги. Отдельные предметы следует всегда закреплять во избежание их резкого перемещения и серьезного травмирования ребенка при внезапном торможении. Особую опасность представляют крупные и тяжелые предметы.

Складывающиеся сиденья автомобиля **ЗАПРЕЩЕНО** оставлять в незафиксированном положении. При внезапном торможении незафиксированное сиденье может серьезно травмировать вашего ребенка.

Никогда **НЕ РАЗРЕШАЙТЕ** своим детям играть с детским сиденьем или изменять его положение.

ХРАНИТЕ настоящую инструкцию в доступном месте.

НАКРЫВАЙТЕ детское сиденье, если автомобиль стоит под прямыми солнечными лучами. Обшивка сиденья может перегреться под солнечными лучами, а чехол может полинять.

УБЕДИТЕСЬ, что сиденье не может оказаться зажатым откидным сиденьем или дверью автомобиля.

УБЕДИТЕСЬ перед поездкой, что натяжение ремней соответствует одежде вашего ребенка – в положении для зимней одежды они будут плохо прилегать, если

ребенок одет по-летнему.

В то время, когда детское сиденье не используется, **НЕОБХОДИМО ОБЕСПЕЧИТЬ ЕГО НАДЕЖНОЕ ХРАНЕНИЕ**. Не кладите на детское сиденье тяжелые предметы, храните его вдали от источников тепла и защищайте от прямых солнечных лучей.

ВСЕГДА ФИКСИРУЙТЕ детское сиденье, даже если в это время вы не перевозите своего ребенка.

СЛЕДИТЕ за тем, чтобы все пассажиры в салоне автомобиля были пристегнуты ремнями безопасности.

Компания Britax-Römer при разработке новых изделий всегда следит, чтобы детские сиденья подходили для сидений автомобилей, но при этом Britax-Römer не несет никакой ответственности за возможные повреждения сидений автомобиля или их ремней безопасности.

ВАЖНО:

Установка сиденья против движения

Детское сиденье всегда **НЕОБХОДИМО** использовать с поясным и диагональным ремнями безопасности (разрешено в соответствии с Директивой № 16 UN-/ECE или другими соответствующими стандартами).

Установка сиденья по ходу движения

Детское сиденье всегда **НЕОБХОДИМО** использовать с поясным и диагональным ремнями безопасности (разрешено в соответствии с Директивой № 16 UN-/ECE или другими соответствующими стандартами).

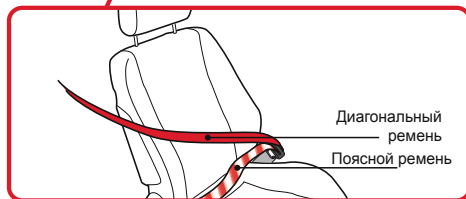
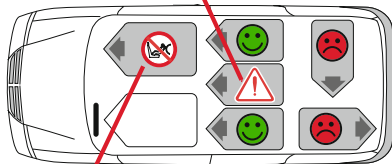
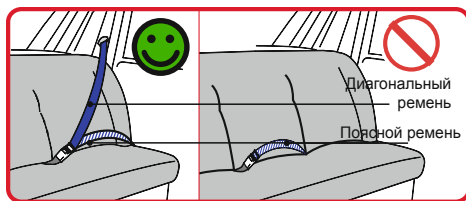

Знакомство в новом детском сиденье

9-25 кг Группа 1-2 (ок. 9 месяцев – 6 лет)



1. Чехол сиденья
2. Карман для хранения инструкции по эксплуатации (за чехлом)
3. Замок ремня
5. Подушка для обеспечения удобства
6. Указания пользователю
7. Направляющая поясного ремня (установка сиденья по ходу движения)
8. Замок
9. Туннель для вставки ремня (установка сиденья против движения)
10. Кнопка регулирования натяжения ремня
11. Регулировочный ремень
12. Шаговый держатель
13. Ремень
14. Нагрудная прокладка
15. Верхняя направляющая ремня (15-25 кг, установка сиденья по ходу движения)
16. Чехол подголовника
17. Регулируемый подголовник
18. Регулятор подголовника (15-25 кг, установка по ходу движения)
19. Отверстие для ремня
20. Лента ремня
21. Защита ремня
22. Держатель и карман для опоры
23. Кнопка разблокирования опоры
24. Опора
25. Держатель (под сиденьем)
26. Качающаяся опора (установка сиденья против движения)
27. Держатель опоры
28. Язычок замка ремня
29. Отверстие направляющей ремня безопасности (установка по ходу движения)
30. Регулятор ширины сиденья
31. Регулятор высоты ремня / подголовника (регулятор ремня)
32. Удерживающие ремни

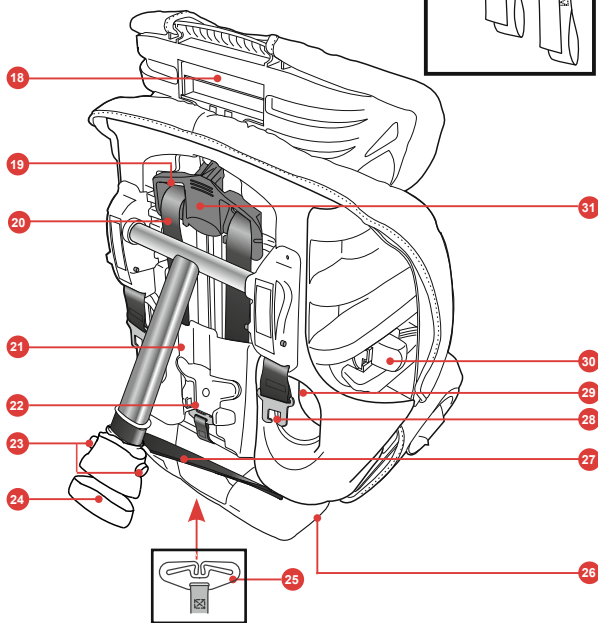
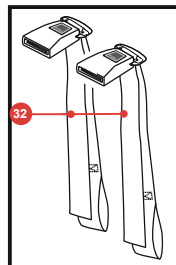
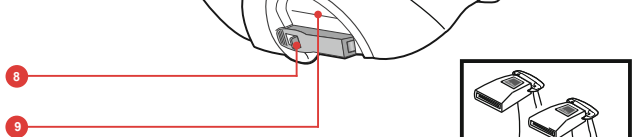
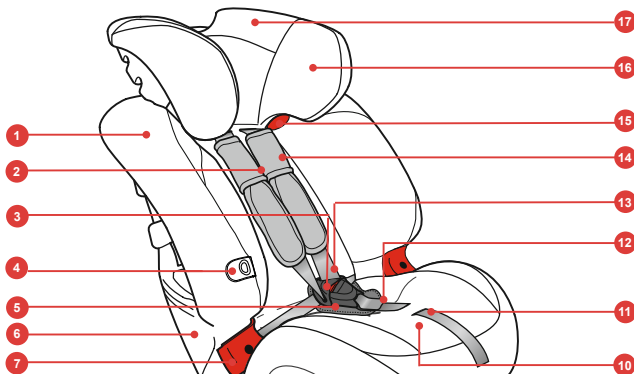

1. Подгонка детского сиденья

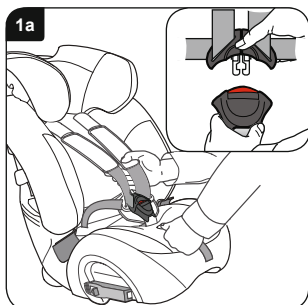

Установите детское сиденье на пол.

Нажмите на кнопку регулировки натяжения и одновременно максимально вытяните вперед **ОБА** плечевых ремня (**Рис. 1а**).

Отстегните ремень от замка (**Врезка на Рис. 1а**).

Аккуратно усадите в сиденье ребенка, наденьте на него ремень и защелкните замок ремня.

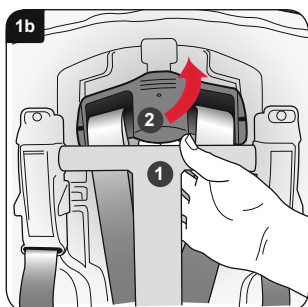

Оттяните верхний край опоры сзади детского сиденья **1** (**Рис. 1b**).

Приподнимите регулятор ремня и смещайте его вверх или вниз, **2** пока отверстия для ремня в подголовнике не окажутся на уровне или немного выше уровня плеч ребенка.

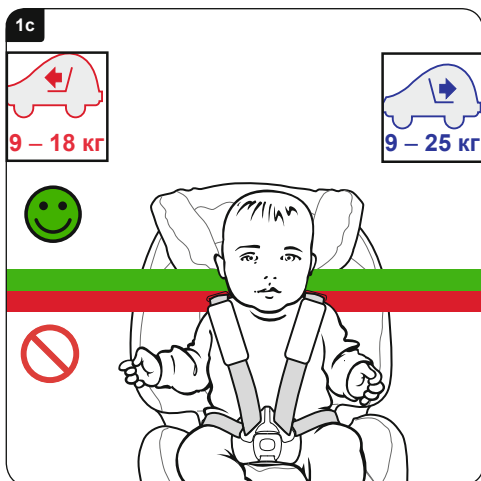

Если подголовник расположен на нужной высоте, то отпустите его регулятор и проверьте, чтобы он в таком положении защелкнулся.

Если вы дошли до верхнего края отверстия, то далее использовать это сиденье для вашего ребенка можно до того момента, пока глаза ребенка не окажутся на уровне верхнего края сиденья, или пока вес ребенка не превысит:

при установке против движения	25 kg
при установке по ходу движения	18 kg

Для регулировки ширины сиденья используйте регулятор ширины (см. раздел "Знакомство с детским сиденьем" на предыдущей странице).



2. Установка детского сиденья (против движения) на заднее сиденье автомобиля

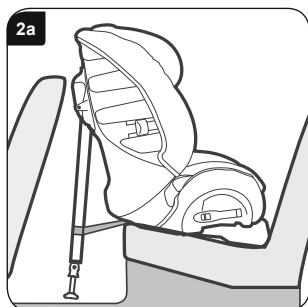

ВАЖНО – Детское сиденье всегда НЕОБХОДИМО использовать с поясным и диагональным ремнями безопасности (разрешено в соответствии с Директивой № 16 UN-/ECE или другими соответствующими стандартами).

ВАЖНО – Не используйте никаких других удерживающих устройств кроме описанных в настоящей инструкции и обозначенных на схеме приспособления для удержания ребенка.

Детское сиденье в положении против движения **НИКОГДА** не устанавливайте на сиденье автомобиля, оборудованное подушкой безопасности.

Установите детское сиденье, направив его против движения и не выдвигая опору, на сиденье автомобиля так, чтобы качающаяся опора находилась против спинки переднего сиденья. Зазор между сиденьем автомобиля и детским сиденьем после установки последнего не должен превышать 10 мм (Рис. 2а).

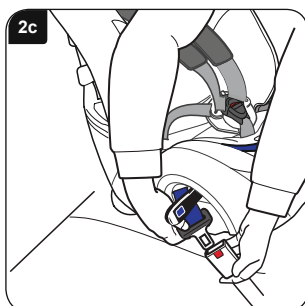
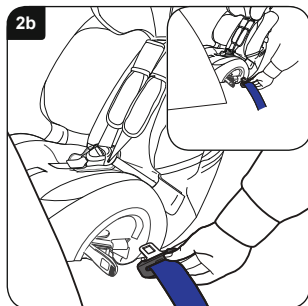

Детское сиденье может прикасаться к спинке переднего сиденья, но не должно в него упираться. Если детское сиденье прикасается с переднему сиденью, то проверьте, не будет ли это неудобным для водителя или переднего пассажира. Если это так, то измените положение детского сиденья.

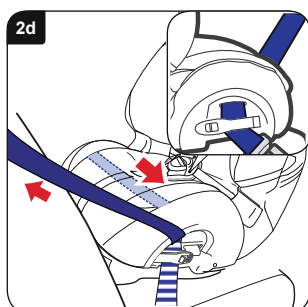

Отстегните обе застегки. Извлеките достаточную длину поясного и диагонального ремня (ок. 600-900 мм). Пропустите ремень через направляющую на противоположной стороне замка и далее в туннель для ремня (Рис. 2b). В чехле сиденья имеется два отверстия для обеспечения прохождения ремня через туннель и под чехлом (Врезка на Рис. 2b).

Пропустите ремень безопасности через туннель, зафиксируйте его на другом конце и вставьте язычок в замок (Рис. 2с).

Свободный ремень безопасности протяните через детское сиденье и убедитесь, что ремень не перекручен. Если ремень натянут, застегните замок со стороны ремня и проследите, чтобы поясной и диагональный ремни были надежно закреплены (Врезка на Рис. 2d).

Застегните замок ремня с другой стороны и проследите, чтобы только поясной ремень был надежно закреплен (Рис. 2d).

Проверьте, защелкнулись ли оба замка ремня.

Если замок ремня находится в положении, обозначенном на  рисунке, которое является неправильным, а правильная установка сиденья невозможна (Рис. 2е), попробуйте установить его на другое автомобильное сиденье.

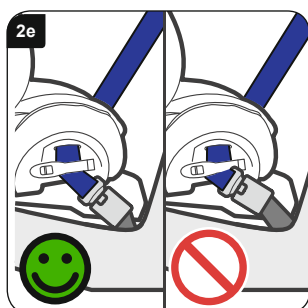

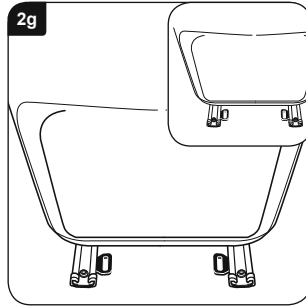
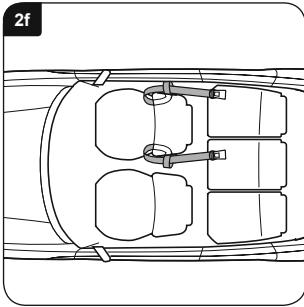

Обведите удерживающие ремни вокруг переднего сиденья автомобиля, как показано на рисунке (Рис. 2f).

Если в вашем автомобиле есть петля на направляющей сиденья, то можно использовать ее (Врезка на Рис. 2g).

ВАЖНО – Не устанавливайте удерживающие ремни совместно с багажными ремнями.

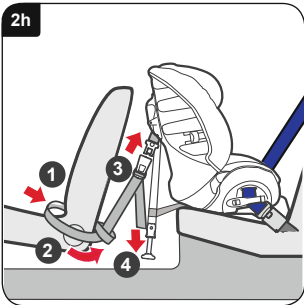

Петли удерживающих ремней пропустите вокруг сидений и обратно, как указано на рисунке 1 (Рис. 2h). Концы удерживающих ремней направьте к внешней стороне автомобильного сиденья и пропустите через петли 2.

Если дужки опоры повернуты вперед, а ремни не перекручены, защелкните замок удерживающего ремня и язычки со стороны детского сиденья 3. Подтяните удерживающие ремни, равномерно вытягивая их свободные концы по направлению вниз 4.

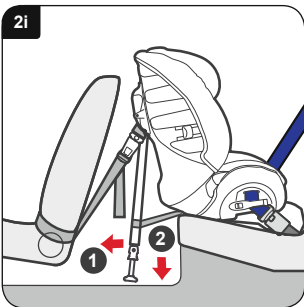

Установите опору так, чтобы она была максимально удалена от спинки детского сиденья 1 (Рис. 2i). Опустите опору на пол, выдвигая ее и сохраняя при этом нужный угол наклона 2. Передвигайте опору и следите за тем, чтобы она была надежно зафиксирована.

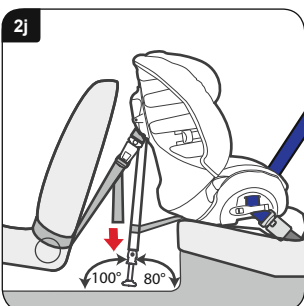

В завершение проверьте, чтобы все удерживающие ремни были полностью затянуты, для этого оттяните их свободные концы вниз (Рис. 2j). Опора должна упираться в прочную поверхность, а не в откидные крышки и т. д., по отношению к горизонтальной поверхности угол наклона опоры должен составлять 100° (Рис. 2j). Для проверки угла наклона опоры по отношению к полу используйте угломер, его вы найдете на последней странице настоящей инструкции.

Проверьте прочность установки детского сиденья, для этого воздействуйте на него в разных направлениях – вперед, назад, в стороны. Если сиденье подвижно, или опора имеет угол наклона относительно пола, отличный от 100°, установку следует выполнить повторно с тем, чтобы добиться жесткости крепления и правильного угла наклона.

Усадите вашего ребенка в сиденье, как показано на Рис. 5f.

3. Установка детского сиденья (против движения) на среднее заднее сиденье автомобиля

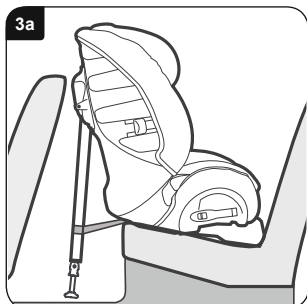

ВАЖНО – Детское сиденье всегда НЕОБХОДИМО использовать с поясным и диагональным ремнями безопасности (разрешено в соответствии с Директивой № 16 UN-/ECE или другими соответствующими стандартами).

ВАЖНО – Не используйте никаких других удерживающих устройств кроме описанных в настоящей инструкции и обозначенных на схеме приспособления для удержания ребенка.

Детское сиденье в положении против движения **НИКОГДА** не устанавливайте на сиденье автомобиля, оборудованное подушкой безопасности.

Установите минимальную длину опоры и расположите детское сиденье, направив его против движения, между сиденьем водителя и переднего пассажира, при этом качающаяся опора должна отклоняться в сторону спинки переднего автомобильного сиденья (**Рис. 3а**).

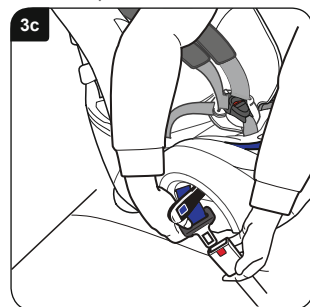
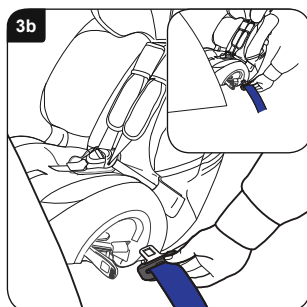

Отстегните обе застежки. Извлеките достаточную длину поясного и диагонального ремней (**ок. 600-900 мм**). Пропустите ремень через направляющую замка на противоположной стороне замка и далее через туннель для ремня (**Рис. 3б**). В чехле сиденья имеется два отверстия для обеспечения прохождения ремня через туннель и под чехлом (**Врезка на Рис. 3б**).

Пропустите ремень сиденья через туннель, зафиксируйте его на другом конце и вставьте язычок в замок (**Рис. 3с**).

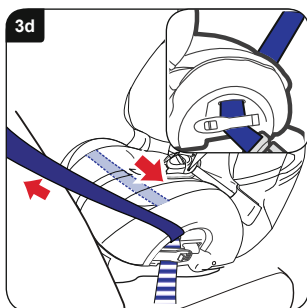

Свободный ремень безопасности протяните через детское сиденье и убедитесь, что ремень не перекручен. Если ремень хорошо натянут, застегните замок со стороны ремня и проследите, чтобы поясной и диагональный ремни были надежно закреплены (**Врезка на Рис. 3д**).

Застегните замок ремня с другой стороны и проследите, чтобы только поясной ремень был надежно закреплен (**Рис. 2д**).

Проверьте, защелкнулись ли оба замка ремня.

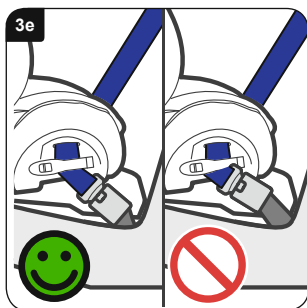

Если замок ремня находится в положении, обозначенном на  рисунке, которое является неправильным, а правильная установка сиденья невозможна (**Рис. 3е**), попробуйте установить его на другое автомобильное сиденье.

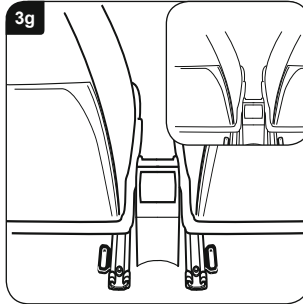
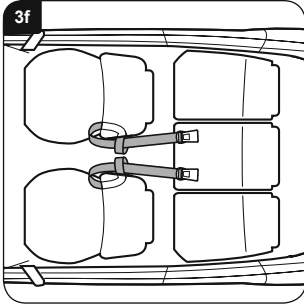

Пропустите удерживающий ремень вокруг сиденья водителя и вокруг сиденья переднего пассажира, как показано на рисунке **(Рис. 3f)**.

Если в вашем автомобиле есть петля на направляющей сиденья, то можно использовать ее **(Врезка на Рис. 3g)**.

ВАЖНО – Не устанавливайте крепежные ремни совместно с багажными ремнями.

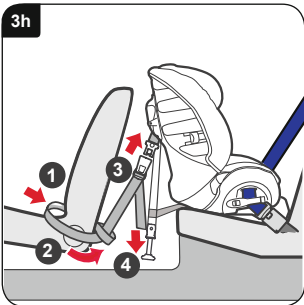

Петли удерживающих ремней пропустите вокруг сидений и обратно, как указано на рисунке **1 (Рис. 3h)**. Концы удерживающих ремней направьте к внешней стороне автомобильного сиденья и пропустите их через петли **2**.

Если дужки опоры повернуты вперед, а ремни не перекручены, защелкните замок удерживающего ремня и язычки со стороны детского сиденья **3**. Подтяните удерживающие ремни, равномерно вытягивая их свободные концы по направлению вниз **4**.

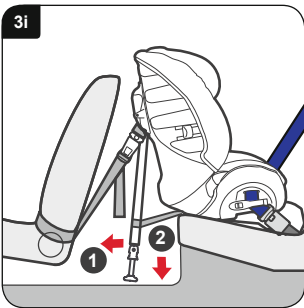

Установите опору так, чтобы она была максимально удалена от спинки детского сиденья **1 (Рис. 3i)**. Опустите опору на пол, выдвигая ее и сохраняя при этом нужный угол наклона **2**. Передвигайте опору и следите за тем, чтобы она была надежно зафиксирована.

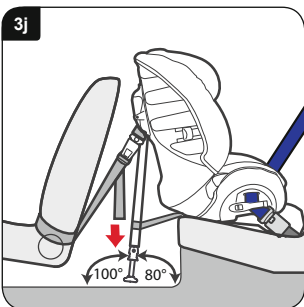

В завершение проверьте, чтобы все удерживающие ремни были полностью затянуты, для этого оттяните их свободные концы вниз **(Рис. 3j)**. Опора должна упираться в прочную поверхность, по отношению к горизонтальной поверхности угол наклона опоры должен составлять **100° (Рис. 3j)**. Запрещена установка опоры на откидные крышки ящиков для хранения и т. п. Для проверки угла наклона опоры по отношению к полу используйте угломер, его вы найдете на последней странице настоящей инструкции.

Проверьте прочность установки детского сиденья, для этого воздействуйте на него в разных направлениях – вперед, назад, в стороны. Если сиденье подвижно, или опора имеет угол наклона относительно пола, отличный от **100°**, установку следует выполнить повторно с тем, чтобы добиться жесткости крепления и правильного угла наклона.

Усадите вашего ребенка в сиденье, как показано на **Рис. 5f**.

4. Установка детского сиденья (против движения) на переднее сиденье автомобиля

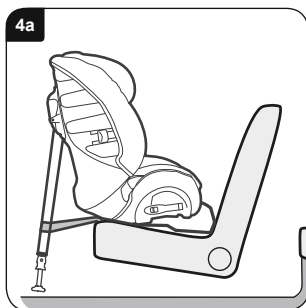

ВАЖНО – Детское сиденье всегда НЕОБХОДИМО использовать с поясным и диагональным ремнями безопасности (разрешено в соответствии с Директивой № 16 UN-/ECE или другими соответствующими стандартами).

ВАЖНО – Не используйте никаких других удерживающих устройств кроме описанных в настоящей инструкции и обозначенных на схеме приспособления для удержания ребенка.

Детское сиденье в положении против движения **НИКОГДА** не устанавливайте на сиденье автомобиля, оборудованное подушкой безопасности.

Сместите переднее сиденье назад с тем, чтобы освободить место для установки детского сиденья, но при этом проверьте, будет ли удобно сидеть заднему пассажиру.

Установите детское сиденье, направив его против движения и выдвинув опору на минимальную длину, на сиденье автомобиля, оборудованное подушкой безопасности. (Рис. 4а).

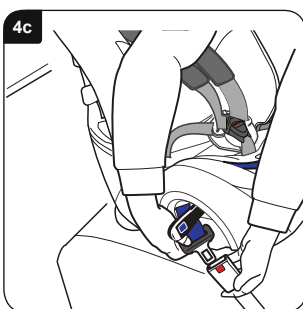
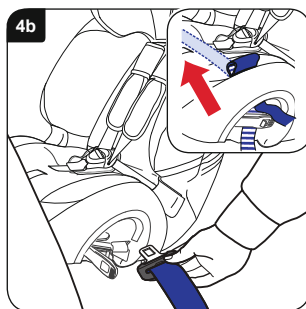

ВАЖНО – НИКОГДА не устанавливайте детское сиденье так, чтобы оно упиралось в приборную панель автомобиля или ветровое стекло.

Отстегните обе застежки. Извлеките достаточную длину поясного и диагонального ремня (ок. 600-900 мм). Пропустите ремень через направляющую замка на противоположной стороне замка и далее через туннель для ремня (Рис. 4b). В чехле сиденья имеется два отверстия для обеспечения прохождения ремня через туннель и под чехлом (Врезка на Рис. 4b).

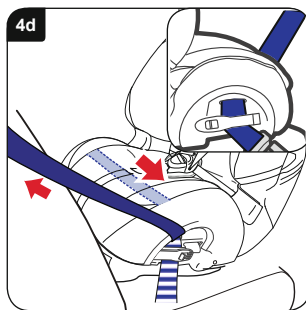



Пропустите ремень сиденья через туннель, зафиксируйте его на другом конце и вставьте язычок в замок (Рис. 4с).

Свободный ремень безопасности протяните через детское сиденье и убедитесь, что ремень не перекручен. Если ремень хорошо натянут, застегните замок со стороны ремня и проследите, чтобы поясной и диагональный ремни были надежно закреплены (Врезка на Рис. 4d).

Застегните замок ремня с другой стороны и проследите, чтобы только поясной ремень был надежно закреплен (Рис. 4d).

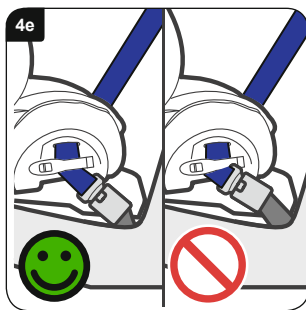
Проверьте, защелкнулись ли оба замка ремня.



Если замок ремня находится в положении, обозначенном на  рисунке, которое является неправильным, а правильная установка сиденья невозможна (Рис. 4е), попробуйте установить его на другое автомобильное сиденье.

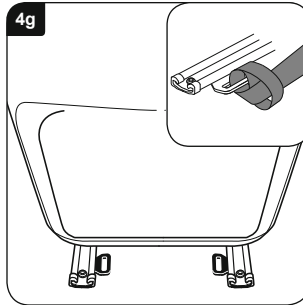
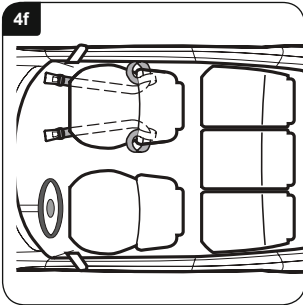

Обведите удерживающий ремень вокруг переднего сиденья автомобиля, как показано на рисунке (Рис. 4f).

Если в вашем автомобиле есть петля на направляющей сиденья, то можно использовать ее (Врезка на Рис. 4g).

ВАЖНО – Не устанавливайте удерживающие ремни совместно с багажными ремнями.

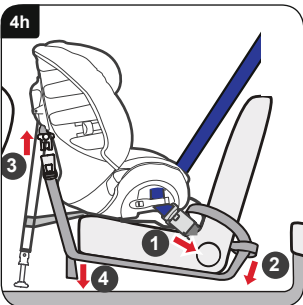

Петли удерживающих ремней пропустите вокруг переднего сиденья и обратно, как указано на рисунке 1 (Рис. 4h). Концы удерживающих ремней направьте к внешней стороне автомобильного сиденья и пропустите их через петли 2.

Фиксирующие концы ремня заведите под сиденье. Если дужки опоры повернуты вперед, а ремни не перекручены, защелкните замок удерживающего ремня и язычки со стороны детского сиденья 3. Подтяните удерживающие ремни, равномерно вытягивая их свободные концы по направлению вниз 4.

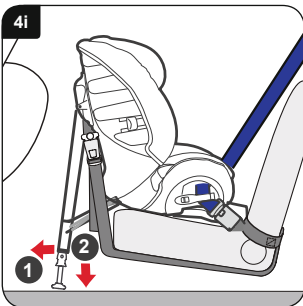

Установите опору так, чтобы она была максимально удалена от спинки детского сиденья 1 (Рис. 4i). Опустите опору на пол, выдвигая ее и сохраняя при этом нужный угол наклона 2. Передвигайте опору и следите за тем, чтобы она была надежно зафиксирована.

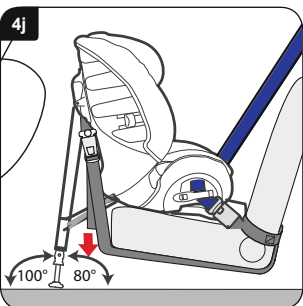

В завершение проверьте, чтобы все удерживающие ремни были полностью затянуты, для этого оттяните их свободные концы вниз (Рис. 4j). Опора должна упираться в прочную поверхность, а не в откидные крышки и т. д., по отношению к горизонтальной поверхности угол наклона опоры должен составлять 100° (Рис. 4j). Для проверки угла наклона опоры по отношению к полу используйте угломер, его вы найдете на последней странице настоящей инструкции.

Проверьте прочность установки детского сиденья, для этого воздействуйте на него в разных направлениях – вперед, назад и в стороны. Если сиденье подвижно, или опора имеет угол наклона относительно пола, отличный от 100°, установку следует выполнить повторно с тем, чтобы добиться жесткости крепления и правильного угла наклона.

Усадите вашего ребенка в сиденье, как показано на Рис. 5f.

5. Установка детского сиденья (по ходу движения) с использованием ремней безопасности

9-18 кг Группа 1 (ок. 9 месяцев – 4 года)

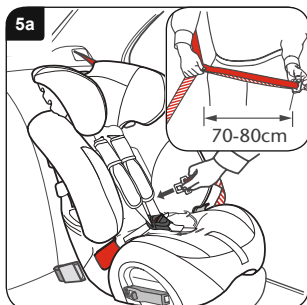

ВАЖНО – Детское сиденье всегда НЕОБХОДИМО использовать с поясным и диагональным ремнями безопасности (разрешено в соответствии с Директивой № 16 UN/ECE или другими соответствующими стандартами).

ВАЖНО – Не используйте никаких других удерживающих устройств кроме описанных в настоящей инструкции и обозначенных на схеме приспособления для удержания ребенка.

Уберите опору в предусмотренное для этого место.

Поместите детское сиденье в автомобиль, расположив его по ходу движения. Для упрощения доступа к детскому сиденью поверните его к себе. Удерживайте поясной и диагональный ремень вместе, а ремень безопасности вытяните, как показано на рисунке (**Врезка на Рис. 5a**).

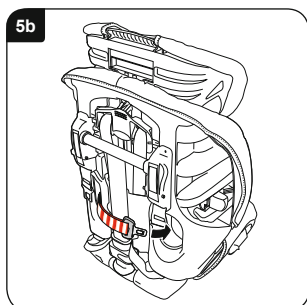

ВАЖНО – Проверьте, чтобы ремень не был перекручен.

Протяните ремень безопасности, накладывая его на переднюю сторону детского сиденья, пропустив через первое сквозное отверстие, далее – по обратной стороне автомобильного сиденья к точке, указанной на рисунке (**Рис. 5a**).

ВАЖНО – При этом не используйте красную диагональную направляющую на подголовнике.

Возьмите ремень и пропустите его через второе отверстие направляющей (**Рис. 5b**).

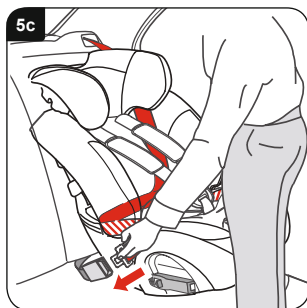

Свободный конец ремня безопасности автомобиля подтяните к передней стороне детского сиденья и пристегните ремень безопасности к замку (**Рис. 5c**).

Проверьте, чтобы ремень безопасности при этом не перекрутился, а поясной ремень был пропущен через обе красные направляющие для поясного ремня. Проверьте, чтобы диагональный ремень проходил по обратной стороне детского сиденья сзади подголовника.

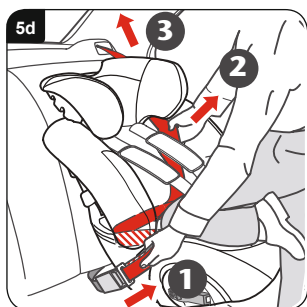

Весом собственного тела прижмите детское сиденье к сиденью автомобиля и закрепите его в следующем порядке.

Натяните и удерживайте диагональный ремень **1** в положении **2** так, чтобы не оставалось свободных участков, затем потяните ремень, чтобы его закрепить **3** (**Рис. 5d**).

Проверьте установку сиденья, туго натягивая при этом ремень. Оно должно быть закреплено почти или абсолютно неподвижно. Если детское сиденье двигается, повторите процедуру его фиксации.



5e

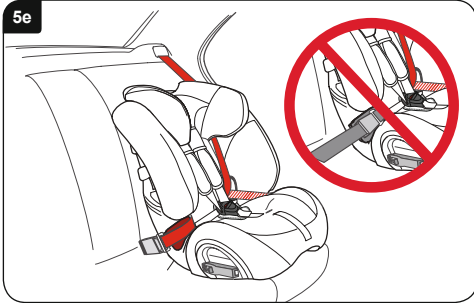

ВАЖНО – Проверьте положение замка ремня и обратите внимание, чтобы **НЕ** застежка ремня, а сам ремень удерживал детское сиденье в нужной позиции (**Рис. 5e**).

Если замок ремня безопасности сиденья не установлен правильно, попробуйте изменить положение сиденья.

Если вам что-либо не ясно, обратитесь в сервисную службу по тел.: **+49 (0) 731-93 45-199** или по электронной почте **service.de@britax.com**, или посетите наш сайт **www.britax-roemer.de**.

5f



Усадите ребенка в сиденье и наденьте ремень. Следите за тем, чтобы ремень не перекрутился. Подтяните ремень, для этого регулирующий ремень тяните по направлению вперед.

ВАЖНО – Поясной ремень должен быть максимально смещен вперед и располагаться как можно ниже на области таза ребенка.

В завершение проверьте, чтобы нагрудные прокладки были опущены на грудную клетку ребенка (**Рис. 5f**).

6. Установка детского сиденья (по ходу движения) с использованием ремней безопасности для взрослых

15-25 кг Группа 2 (ок. 4 – 6 лет)

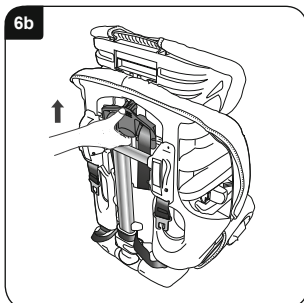
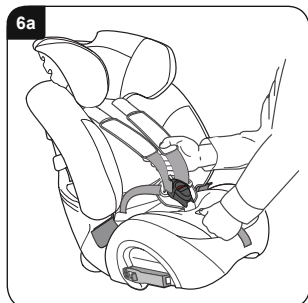

Подгонка детского сиденья

Чтобы снять ремень детского сиденья, поставьте детское сиденье на пол.

Нажмите на кнопку регулировки натяжения и одновременно максимально вытяните вперед **ОБА** плечевых ремня (**Рис. 6а**).

Оберните сиденье. Приподнимите бегунок ремня на обратной стороне сиденья и перемещайте его вверх, пока отверстия для плечевых ремней в подголовнике не будут находиться в максимальном верхнем положении. (**Рис. 6b**).

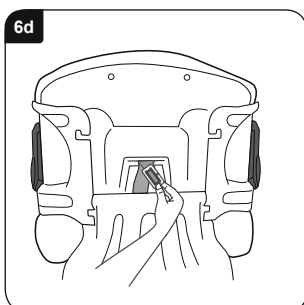
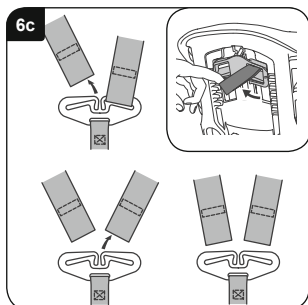

Снимите оба плечевых ремня с крючка на обратной стороне детского сиденья (**Рис. 6с**), опустите крючок в нижнюю часть сиденья **1** (**Рис. 6g**).

Снимите нагрудные прокладки с креплений (**Врезка на рис. 6с**). Протяните оба плечевых ремня и нагрудные прокладки на переднюю сторону сиденья и снимите прокладки с плечевых ремней.

Положите детское сиденье, опрокинув его на спинку. Снимите регулировочный ремень с держателя шагового ремня. Поверните держатель так, чтобы он проходил через шаговый ремень, и протолкните его на переднюю сторону сиденья (**Рис. 6d**).

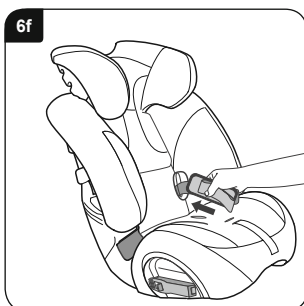
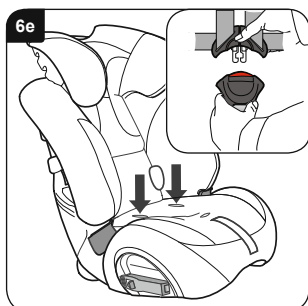

Установите детское сиденье вертикально и освободите ремень из замка (**Врезка на Рис. 6е**). Под чехлом протяните держатели и язычки ремня через отверстия для поясного ремня (**Рис. 6е**).

Пряжку, ремни и нагрудные прокладки уложите под эластичные ремни-держатели (**Рис. 6f**). Проденьте регулировочные ремни через вырез в чехле.

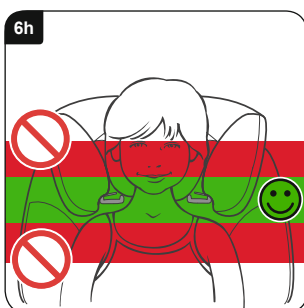
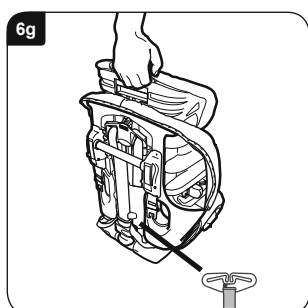

Зафиксируйте сиденье и прижмите регулятор подголовника к обратной стороне подголовника (**Рис. 6g**). Проверьте, снята ли нагрудная прокладка, как показано на (**Рис. 6с**) сверху.

Поднимайте подголовник до того момента, пока голова ребенка не окажется точно в нем (**Рис. 6h**). Если подголовник расположен на нужной высоте, то отпустите его регулятор и проверьте, чтобы он в таком положении защелкнулся.

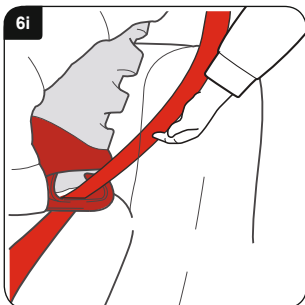

Установка детского сиденья

ВАЖНО – Детское сиденье всегда НЕОБХОДИМО использовать с поясным и диагональным ремнями безопасности (разрешено в соответствии с Директивой № 16 UN-/ECE или другими соответствующими стандартами).

ВАЖНО – Не используйте никаких других удерживающих устройств кроме описанных в настоящей инструкции и обозначенных на схеме приспособления для удержания ребенка.

Поместите детское сиденье в автомобиль, расположив его по ходу движения.

Диагональную часть ремня безопасности пропустите через верхнюю темно-красную направляющую на **ДРУГУЮ** сторону замка ремня (**Рис. 6i**).



Протяните ремень безопасности по диагонали, фиксируя ребенка, и застегните ремень (**Рис. 6j**). Поясная часть ремня должна находиться на красных направляющих с обеих сторон детского сиденья. Следите за тем, чтобы ремень не перекрутился и не был ослаблен.

ВАЖНО – Поясной ремень должен быть максимально смещен вперед и располагаться как можно ниже на области таза ребенка.

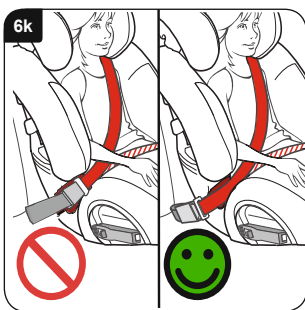

ВАЖНО – Проверьте положение замка ремня безопасности и убедитесь, что он не проходит вокруг детского сиденья по красной направляющей поясного ремня (**Рис. 6k**).

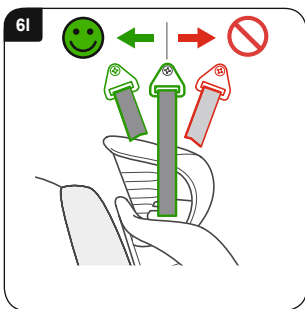

Проверьте положение точки верхнего крепления ремня безопасности в вашем автомобиле (**Рис. 6l**). Если точка крепления располагается перед детским сиденьем, то использовать ее запрещено. Попробуйте установить сиденье на другое место в автомобиле.

GB

Support leg installation - angle guide

Use this angle guide to check the angle of the support leg to the floor.

DK

Placering af støtteben – vinkelindikator

Brug vinkelindikatoren til at kontrollere støttebenets vinkel i forhold til bilens bund.

SE

Stödmontering - vinkelmall

Använd den här vinkelmallen för att kontrollera stödets vinkel mot golvet.

NO

Montere fotstøtten - vinkelføring

Bruk denne vinkelføringen for å sjekke vinkelen på fotstøtten mot gulvet.

FI

Tukijalan asennus – kulmaopas

Tämän kulmaoppaan avulla tarkistetaan tukijalan kulma lattian suhteen.

DE

Stützbeinmontage - Winkelvorlage

Verwenden Sie diese Winkelvorlage um den Winkel zwischen Stützbein und Fahrzeugboden zu kontrollieren.

FR

Montage de la jambe de support - Gabarit d'angle

Utilisez ce gabarit pour contrôler l'angle entre la jambe de support et le plancher du véhicule.

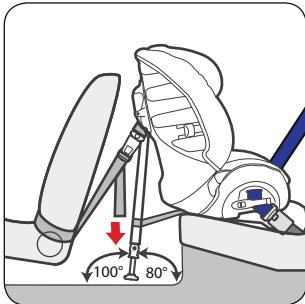

D	Stützbeinwinkel
GB	Line of support leg
F	Angle de la jambe de support
DK	Støttebenets vinkel
S	Stödlinje
N	På linje med fotstøtte
FIN	Tukijalan asennuskulma

100° (± 5°)

80° (± 5°)



**BRITAX RÖMER
Kindersicherheit GmbH**

Theodor-Heuss-Straße 9
D-89340 Leipheim
Deutschland

T.: +49 (0) 8221 3670 -199

F.: +49 (0) 8221 3670 -210

E.: service.de@britax.com

www.britax.com

BRITAX EXCELSIOR LIMITED

1 Churchill Way West
Andover
Hampshire SP10 3UW
United Kingdom

T.: +44 (0) 1264 333343

F.: +44 (0) 1264 334146

E.: service.uk@britax.com

www.britax.com